



**ESCUELA SUPERIOR DE ARTE
DRAMÁTICO DE TRUJILLO
“VIRGILIO RODRÍGUEZ NACHE”**

TESIS

Los negritos de Taita Pancho en la Festividad de San Francisco de Asís como patrimonio cultural de Huamachuco – 2018

Tesis para obtener el título profesional de:
Licenciado en Educación Artística, especialidad Danzas Folclóricas

AUTOR (A):

Br. Jiménez Hijuela, Yanori

ASESOR (A):

Mg. Elena Neumesia Mendoza Torres

LÍNEA DE INVESTIGACIÓN:

Diversidad e Interculturalidad

SECCIÓN:

Educación Artística - Danzas Folclóricas

TRUJILLO – PERÚ

2023



**ESCUELA SUPERIOR DE ARTE
DRAMÁTICO DE TRUJILLO
“VIRGILIO RODRÍGUEZ NACHE”**

TESIS

Los negritos de Taita Pancho en la Festividad de San Francisco de Asís como patrimonio cultural de Huamachuco – 2018

Tesis para obtener el título profesional de:
licenciado en educación artística, especialidad danzas folclóricas

AUTOR (A):

Br. Jiménez Hijuela, Yanori

ASESOR (A):

Mg. Elena Neumesia Mendoza Torres

LÍNEA DE INVESTIGACIÓN:

Diversidad e Interculturalidad

SECCIÓN:

Educación Artística - Danzas Folclóricas

TRUJILLO – PERÚ

2023

DECLARACION JURADA DE AUTENTICIDAD DE TESIS

Yo. Yanori Jimenez Hijuela Bachiller de la carrera educación Artística, especialidad: Danzas Folclóricos de la Escuela Superior de Arte Dramático “Virgilio Rodríguez Nache” identificado(a) con DNI 48397102 y mi asesor Mg. Elena Neumesia Mendosa Torres, con DNI N° 17914403.

Dejamos en constancia que el título, contenido y datos utilizados en la Tesis de Licenciatura titulada “LOS NEGRITOS DE TAITA PANCHO EN LA FESTIVIDAD DE SAN FRANCISCO DE ASÍS COMO PATRIMONIO CULTURAL DE HUAMACHUCO - 2018”, es producto de aportes basados en información validada por información académica, que cumple con los criterios de autenticidad, originalidad, respetando la autoría de las fuentes utilizadas, según normas establecidas por la Institución, teniendo como asesora al Mg. Elena Neumesia Mendosa Torres,.

La Bachiller y la asesora, declaramos bajo juramento que:

Por tanto, autor y asesor somos responsables de toda la extensión del presente informe de tesis, no incurriendo en plagio o copia de ninguna naturaleza, como: tesis, libros, artículos científicos, memorias o similares, tanto de formatos físicos o digitales publicados ante instituciones académicas, profesionales, de investigación o similares del ámbito nacional e internacional.

Dejamos constancia que las citas y fuentes de información pertenecientes a otro autor ha sido debidamente citada y referenciada en la investigación. En caso de fraude (datos falsos), plagio (la información no cita al autor), auto plagio (presentando parte del trabajo de investigación publicado como un nuevo trabajo), piratería (uso ilegal de información de terceros) o falsificación (tergiversando al autor), ratificamos que somos plenamente conscientes del contenido integral de la investigación y asumimos la responsabilidad ante la falta de ética o integridad académica según la normatividad de los Derechos de Autor y lo dispuesto en el Reglamento de la Escuela Superior de Arte Dramático de Trujillo “Virgilio Rodríguez Nache”, declarando de esta manera que la presente investigación es **ORIGINAL**

Trujillo, 13 de noviembre del 2023

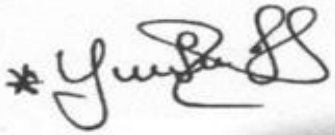

Autora:

Br. Yanori Jimenez Hijuela

DNI: 48397102



Asesora:

Mg. Elena Neumesia Mendoza Torres

DNI:17914403

.....

Presidente

.....

Secretario

.....

Vocal

DEDICATORIA

A Dios: por darme la vida y las fuerzas necesarias para seguir adelante, de cuidarme y protegerme en cada momento para poder culminar mi formación profesional.

A: Mis queridos padres Mario Jiménez y Marilú Hijuela por demostrarme siempre su cariño y su apoyo incondicional sin importar nuestras diferencias de opiniones.

A: Mis hijos Maya y Yael por ser el pilar y motivación más importante de mi vida que sin mis no hubiera logrado esta meta.

AGRADECIMIENTO

A nuestra alma mater la Escuela Superior de Arte Dramático de Trujillo
“Virgilio Rodríguez Nache”, porque en sus aulas recibí las
más gratas enseñanzas que nunca olvidaré.

A mis distinguidos maestros, que con nobleza y entusiasmo
vertieron todo su apostolado en mi alma en especial a mi maestra
Mg. Elena Mendoza Torres, que me brindó sus conocimientos
con entereza.

A la hermandad “San Francisco de Asís” de Huamachuco.
por su colaboración para la representación de esta puesta
en escena.

Al “Grupo Cultural Los Huamachucos”, quienes me apoyaron
con su tiempo y dedicación en todo momento, durante el proceso
y ejecución de la puesta en escena.

PRESENTACIÓN

Señores miembros del jurado:

Presento ante ustedes la tesis, titulada “Los negritos de Taita Pancho en la Festividad de San Francisco de Asís como patrimonio cultural de Huamachuco-2018” el cual tiene como finalidad preservar esta festividad en honor a San Francisco de Asís del distrito de Huamachuco provincia de Sánchez Carrión_ La Libertad.

En cumplimiento del reglamento de grados y títulos de la Escuela Superior de Arte Dramático “Virgilio Rodríguez Nache”, hogo de su conocimiento la entrega del presente para su revisión bajo su criterio profesional, informe con el cual pretendo obtener el título profesional de Licenciada en Educación Artística – especialidad: Danzas Folclóricas.

Esperando cumplir con los requisitos de aprobación después de la sustentación establecida, manifiesto que todas las observaciones que hicieron fueron levantadas con mucha responsabilidad, para su mejor presentación final.

Atentamente,

:

Br. Yanori Jiménez Hijuela

INDICE

Declaración de autenticidad	iii
Página del jurado	iv
Dedicatoria	v
Agradecimiento	vi
Presentación	vii
Índice	viii
Resumen	x
Abstract	xi
Introducción	xii
I. FUNDAMENTO DEL ESTUDIO.....	15
1.1 Realidad problemática	16
1.2 Formulación del problema.	19
1.3 Justificación.....	19
1.4 Antecedentes	20
1.5 Objetivos.	28
1.5.1 General.	28
1.5.2 Específicos.....	28
II. MARCO TEÓRICO	29
2.1 Fundamento histórico – social.	30
2.1.1. Puesta en escena	30
2.1.2. Componentes de la puesta en escena.	31
2.1.3. Elementos de la puesta en escena.....	34
2.1.3.1. Escenario.....	34
2.1.3.2. Música	34
2.1.3.3. Indumentaria.....	35
2.1.3.4. Maquillaje	35
2.1.3.5. Personajes.....	35
2.1.4. La Festividad.....	36
2.1.5. Patrimonio cultural	38
2.1.6. Los negritos de San Francisco de Asís	40
2.1.7. Declaración de Patrimonio Cultural de la Nación a la Festividad de San Francisco de Asís de Huamachuco	42
2.1.8. El folclore	52

2.1.8.1. Generalidades	52
2.1.8.2. Teoría del folclore	53
2.1.8.3. El hecho folclórico como fenómeno social	54
2.1.8.4. Características del hecho folclórico	55
2.1.8.5. Énfasis en torno a la proyección del hecho folclórico	56
2.1.8.6. Niveles de proyección del hecho folclórico	57
2.2 Fundamento pedagógico	58
2.2.1 Definición	58
2.2.2 Elemento de apoyo formativo en la danza	59
2.2.3 Inculcar el valor del folclore de su pueblo.....	60
2.2.4 Principios de la educación por medio de la danza.....	60
2.2.5 Didáctica de la expresión corpórea - danza.....	60
III. EL MÉTODO	62
3.1. operacionalización de categorías	63
3.2. Metodología	65
3.2.1 Tipo de estudio	65
3.2.2 Diseño: Etnográfico.....	65
3.2.3 Población y muestra.....	65
3.2.4 Técnicas e instrumentos de recolección de datos	67
3.2.4.1 Entrevista.....	67
3.2.4.2 Observación	68
3.2.4.3 Instrumentos de recolección de datos.....	68
3.2.5 Métodos de análisis de datos	69
3.2.5.1 Inmersión al campo.....	69
3.2.5.2 Descripción del proceso.....	70
3.2.5.3 Triangulación	104
IV RESULTADOS.....	117
V. DISCUSIÓN	122
VI. CONCLUSIONES.....	126
VII. Recomendaciones	128
VIII. Referencias Bibliográficas	129
IX. Anexos	133

RESUMEN

La presente investigación tiene como finalidad preservar la manifestación de los negritos de Taita Pancho de la Festividad de San Francisco de Asís como patrimonio cultural de la ciudad de Huamachuco. El presente estudio es de enfoque cualitativo con diseño etnográfico ya que describe la realidad socio cultural que fundamenta la puesta en escena denominada los Negritos de Taita Pancho a través de una profunda interacción con las personas devotas de San Francisco de Asís de Huamachuco la cual describieron el hecho in situ de toda la festividad y especialmente del día central. Se empleó la observación participante y la encuesta para recabar la información pertinente, así como para evidenciar las características y costumbres de la Festividad de los Negritos de San Francisco de Asís; asimismo se aplicó la entrevista semi estructurada para reconocer los pormenores de la festividad el que culminó con una puesta en escena. Los resultados obtenidos manifiestan que la puesta en escena de la Festividad de los Negritos Franciscanos es de contenido religioso bailada en honor a San Francisco de Asís donde realizan un recorrido a través de los cinco altares haciendo uso de movimientos libres y guiados por el ritmo de la música. Se concluye que, los componentes de la danza de la puesta en escena fueron interpretados manteniendo la tradicionalidad ya que existe una valorización de la festividad puesto que el pueblo se identifica con sus tradiciones.

Palabras clave: Taita Pancho, Festividad, preservación, patrimonio, danzas folclóricas

ABSTRACT

The present investigation Its purpose is to preserve the manifestation of the black people of Taita Pancho of the Festival of San Francisco de Asís as cultural heritage of the city of Huamachuco. The present study has a qualitative approach with an ethnographic design since it describes the socio-cultural reality that underlies the staging called Los Negritos de Taita Pancho through a deep interaction with the people devoted to San Francisco de Asís de Huamachuco which described the event in situ of the entire festivity. Participant observation and the survey were used to collect pertinent information as well as to demonstrate the characteristics and customs of the festivity of the blacks of San Francisco de Asís; Likewise, the semi-structured interview was applied to recognize the details of the festivity, which culminated with a staging. The results obtained show that the staging of the Franciscan Negritos Festival is of religious content, danced in honor of Saint Francis of Assisi where they take a tour through the five altars using free movements guided by the rhythm of the. It is concluded that the components of the dance of the staging were performed while maintaining traditionality since there is an appreciation of the festivity since the people identify with their traditions.

Keywords: Taita Pancho, Festivity, preservation, heritage, folkloric dances

INTRODUCCIÓN

El presente estudio etnográfico está enfocado en preservar las costumbres y tradiciones de los negritos de Taita Pancho en la Festividad de San Francisco de Asís como patrimonio cultural de Huamachuco-2023 a través del estudio de esta festividad religiosa y su respectiva puesta en escena, contribuyendo al conocimiento del patrimonio cultural regional y nacional.

Es por ello que la presente investigación denominada “Los negritos de Taita Pancho en la Festividad de San Francisco de Asís como patrimonio cultural de Huamachuco - 2023” permite la puesta en escena y difusión del día central de la festividad de San Francisco de Asís cuyos personajes principales son los Negritos de Taita Pancho para lograr así que la festividad se preserve a través del tiempo en una puesta en escena consolidado por las costumbres y tradiciones del lugar, para ello se contó con el aporte de los pobladores quienes participaron activamente en la puesta en escena para conservar su identidad y revalorizar el hecho folklórico de su localidad y así consolidar el conocimiento teórico y práctico del poblador a través de la documentación y una puesta en escena del día central de esta gran Festividad de san Francisco de Asís del distrito de Huamachuco.

Este trabajo presenta los siguientes capítulos:

Capítulo I, se presenta el problema de investigación y la realidad problemática donde se establece que la Festividad de San Francisco de Asís es una de las más importantes en la ciudad de Huamachuco debido a que cada año suman mayores participantes y muchos más turistas por lo que es necesario que dicha manifestación se preserve con sus lineamiento originales y tradicionales a través de procedimientos de preservación como exigen los lineamiento de Patrimonio Cultural Inmaterial para ello son los Negritos de Taita Pancho quienes como personajes principales del día central y como hacedores de acciones religiosas se convirtieron en los informantes principales de este presente estudio.

Capítulo II, se presenta el marco teórico y el fundamento pedagógico donde los aportes de Cortázar (1959; 1974), Guerra (1989), Ferreira (2009) establecen que las danzas tradicionales pueden recrearse hacia un espectáculo pero estableciendo pautas necesarias para mantener el origen y tradicionalidad del hecho folklórico, de igual manera de como a partir de un análisis de sus elementos estas pueden desarrollarse en ambiente didácticos formales, todo esto bajo los aportes de Pavis

(1998) y Szuchmacher (2014) quienes proponen elementos fundamentales del teatro que pueden adaptarse a una escenificación dancística.

Capítulo III, se desarrolla el marco metodológico donde se estipula el enfoque cualitativo del presente estudio así como el establecimiento del diseño etnográfico ya que la presente investigación buscó lograr los objetivos a través del trabajo de campo realizado en la ciudad de Huamachuco, para ello se realizó la búsqueda de informantes poseedores del conocimiento histórico y ancestral de la manifestación para someterlos a interrogantes evidenciadas en cuestionarios semi estructurados obteniendo la información adecuada y conveniente para de esta forma realizar la propuesta de los Negritos de Taita Pancho, asimismo, se desarrolla el procedimiento de análisis y sistematización de la información a través del proceso de triangulación, esta técnica fue desarrollada a través de los datos obtenidos de las entrevistas a los pobladores conocedores de la manifestación los Negritos de Taita Pancho y de la Festividad de San Francisco de Asís, asimismo, se describe los momentos vinculados al proceso de trabajo de campo como es la inmersión al campo, el mapeo de los principales lugares donde se realiza la manifestación de los negritos y la experiencia transitada en la recolección de los datos.

Capítulo V, se plantean los resultados desde el contexto que manifiestan que la festividad se realiza en Huamachuco, provincia de Sánchez Carrión, ubicando la plaza central de Huamachuco que tiene la plaza más grande del Perú y su historia, proviene de su Dios supremo Ataguyo el benefactor de la humanidad; asimismo, se plantea la simbología, el vestuario, la música que se vinculan de manera adecuada con la propuesta escénica dancística.

Capítulo V, respecto a las conclusiones se establece que el contexto es el de la Festividad de San Francisco de Asís sin precisar cuándo es su origen, pero si como fue evolucionando a través de los años donde se fueron incorporando nuevos elementos a la festividad pero sobre todo a las acciones de los negritos de Taita Pancho que fueron tomadas para la realización de la propuesta dancística denominada Los Negritos de Taita Pancho, asimismo, se establece el diseño del vestuario en su forma y color tradicional así como el recorrido en procesión del Santo Patrón a través de los altares a través de la plaza principal.

Capítulo VI donde se formula las recomendaciones del estudio donde prevalece el cuidado de la festividad no solo de las instituciones tutelares como la Gobierno Regional, Municipalidad entre otros sino también de los mismos pobladores quienes

a través de su enseñanza formal e informal promuevan el conocimiento de esta expresión tradicional que ahora se enmarca en una propuesta dancística.

Capítulo VII, donde ubicamos las referencias bibliográficas que refrendan de manera científica no sólo el conocimiento emanado del pueblo mismo sino las acciones y procedimientos propuestos en este estudio.

Capítulo VIII, los anexos donde encontramos los documentos que no sólo evidencian la realización de este estudio sino también el proceso de investigación mismo para obtener los resultados pertinentes.

CAPÍTULO I

FUNDAMENTO DEL

ESTUDIO

I. CAPITULO I: INTRODUCCION

1.1 Determinación de la realidad problemática

1.1.1. Descripción de la realidad problemática

Las fiestas tradicionales se realizan para recordar un acontecimiento muy importante de un pueblo, para Millones (1998) la festividad es una celebración pública o privada, colectiva donde se recuerda un hecho importante y digno de evocar con algarabía o agradecimiento; algunas pueden ser solemnes y otras más distendidas que reflejan la idiosincrasia, costumbres y pensamientos de un pueblo y de sus integrantes. Por otro lado, la UNESCO (2022) al definir el Patrimonio Cultural Inmaterial como los usos, representaciones, expresiones, conocimientos y técnicas en conjunto con los instrumentos, objetos, y espacios culturales como propias de las comunidades, grupos e individuos, son reconocidas como patrimonio cultural de la nación los mismos que cada año se manifiestan a través de expresiones propias y tradicionales, y que congregan una multitud de participantes; es en este sentido, que dichas expresiones y/o manifestaciones se muestran transformadas cada año en que se celebra por lo que los usos y costumbres de sus componentes y/o elementos histórico tradicionales se ven transformados y cambiados alejados de su esencia e historia socio cultural por lo que es necesario tener en cuenta preservarlas, no solamente como manifestaciones tradicionales sino como momentos histórico culturales con un alto contenido identitario. De esta manera, es fundamental tener en cuenta la preservación del patrimonio como un factor clave al tomar decisiones para proteger, gestionar e interpretar los bienes culturales, a la vez, que es importante destacar que el significado original del patrimonio cultural puede cambiar a lo largo del tiempo, enriqueciéndose con diferentes perspectivas o incluso llegando a perderse (Manzini, 2011). En resumen, estas características particulares que poseen las manifestaciones dentro de las festividades van alterando el significado inicial de los bienes culturales transformando sus elementos tradicionales en cada vez más actuales impregnados del estilo globalizante imperante en este nuevo siglo por lo que surge la

necesidad de buscar formas de rescatar y/o preservar, que es el principal objetivo del presente estudio, nuestras manifestaciones propias y tradicionales.

Es así que Roxana Rion (2010) en su artículo, la Problemática de la conservación del Patrimonio Intangible manifiesta que el dar valor a las propias tradiciones es fundamental para las sociedades que quieren mantener su identidad, pero la consciencia de qué constituye una tradición digna de ser conservada, a menudo, no existe, la que considera actos de desidia no solo porque se van transformando las expresiones tradicionales sino también porque solo los más ancianos conservan dicha tradición. Igualmente, esta problemática trasciende las acciones de quienes en el supuesto protegen las tradiciones no solo modificándola sino hasta a veces pervertirla manifestando que en muchos casos son los beneficios económicos obtenidos y el reconocimiento personal los que conllevan a que el sentido tradicional de dichas manifestaciones, entre ellas las danzas, se pierdan con el tiempo o se conviertan en actuaciones propias y con nombre propio, por lo que surge la necesidad de ser preservadas.

Para Monserrat Rebollo (2018) las expresiones ligadas al patrimonio cultural constituyen el legado de las diversas culturas que se muestran impregnadas de significados y valoraciones que no sólo la propia cultura les brinda; estas son dadas por practicantes portadores, pero al mismo tiempo son puestas en valor al compartirlo con otros con el sólo ánimo de dar conocer lo propio, lo que distingue, lo que identifica y significa para él, sino también que dicho practicante portador del saber tradicional debe poseer la capacidad de conservar, compartir y recrear la huella de dicha historia como legado cultural y tradicional de un determinado lugar. De la misma forma, manifiesta en relación al folclor, que dicha disciplina se muestra rebasada por lo académico adaptándose a otros espacios como el del espectáculo donde escenifica y estetiza aquello que es concebido como saber tradicional en donde el mérito recae en la forma de cómo se representa la riqueza cultural de un lugar no solo como acción y creatividad social sino como un recurso para su preservación y/o salvaguarda del patrimonio vivo.

Por lo tanto, es necesario que ante la transformación, tergiversación y pérdida de una tradición consignada como patrimonio cultural de un pueblo exista una razón justificable el que emerja diversas formas de preservarla por lo que al ser la Festividad de San Francisco de Asís de la ciudad de Huamachuco un tiempo propicio, un lugar y una manifestación particular de su historia para el practicante portador de la tradición es fundamental la necesidad de difundir la importancia y el significado de la festividad a través de la representación de Los Negritos de Taita Pancho, que ocurre durante el día principal de la fiesta en fecha cuatro de octubre. Dicha representación, por lo tanto, debe considerar todos sus elementos originales debido a que se ha venido observando con preocupación que las festividades y las costumbres poseen características cambiantes a través del tiempo. Así también, el valor cultural de esta festividad refleja la historia, tradiciones y creencias más importantes de esta comunidad que permite mantener vivos sus propios elementos culturales y transmitirlos a las generaciones futuras. La propuesta de Los Negritos de Taita Pancho buscará reafirma la identidad para la comunidad, fortaleciendo los lazos entre sus miembros, promoviendo el sentido de pertenencia y preservando la cohesión social. La preservación de este momento de la festividad contribuye a salvaguardar este patrimonio cultural único e incontrastable y equiparable con otros hechos o manifestaciones tradicionales, asimismo, garantizar la continuidad de las tradiciones asociadas a ella como sus propios rituales, su música, sus trajes y otras prácticas culturales que forman parte integral de la festividad. Por último, la propuesta de Los Negritos de Taita Pancho representa la diversidad cultural presente en la región que, al preservarla, se reconoce y valora esta diversidad, fomentando la tolerancia y el respeto hacia otras culturas. Es necesario también manifestar la preocupación de que actualmente no existe alguna propuesta que ayude con la preservación de esta festividad es por ello que el presente estudio, tiene como objetivo la puesta en escena previamente planificada y organizada para su preservación de Los Negritos Franciscanos durante la procesión y el recorrido a los cuatro altares de los diferentes barrios de Huamachuco,

donde se tomará en cuenta los pasos y la vestimenta de los devotos que participan con fe y devoción al llevar en hombros a al santo patrón San Francisco de Asís.

1.2 Formulación del problema

¿Cómo preservar la Puesta en escena del día central de la Festividad de San Francisco de Asís, para preservarla como patrimonio cultural - Huamachuco?

1.3 Justificación

Justificación teórica

La puesta en escena de los negritos de Taita Pancho en la Festividad de San Francisco de Asís como patrimonio cultural de Huamachuco se fundamenta en diversos aspectos teóricos. En primer lugar, se reconoce la importancia de la preservación y promoción del patrimonio cultural como una forma de mantener viva la identidad cultural de una comunidad. Esta festividad representa una tradición arraigada en la historia y la cultura local, y su puesta en escena permite transmitir y perpetuar esos valores y símbolos culturales a las generaciones futuras. Además, la inclusión de los negritos de Taita Pancho como parte de esta festividad resalta la diversidad cultural y étnica presente en la región, promoviendo la valoración y el respeto hacia las expresiones culturales afrodescendientes.

Justificación práctica

La puesta en escena de esta expresión cultural como patrimonio cultural de Huamachuco tiene una relevancia práctica significativa. En primer lugar, la participación activa de la comunidad en la organización y realización de la festividad fortalece los lazos sociales, fomenta la cohesión comunitaria y genera un sentido de pertenencia y orgullo en relación con la preservación de su patrimonio cultural. Asimismo, esta festividad atrae a numerosos visitantes y turistas interesados en conocer y experimentar la cultura local, lo que puede tener un impacto positivo en la economía local, generando oportunidades de desarrollo turístico y promoción cultural.

Justificación metodológica

La puesta en escena de los negritos de Taita Pancho requirió de una metodología adecuada para su desarrollo y salvaguardia. Se hizo necesario entonces un trabajo de investigación exhaustivo sobre la historia, significado y simbolismo de los negritos de Taita Pancho, así como la identificación de los elementos esenciales de la festividad para ponerla en escena. Además, se deben establecer mecanismos de documentación y registro que permitan preservar y difundir la festividad de manera adecuada. La metodología también debe contemplar la participación activa de la comunidad local, los grupos étnicos y los actores involucrados, promoviendo la colaboración, el intercambio de conocimientos y el diálogo intergeneracional para garantizar la autenticidad y continuidad de la festividad.

Justificación social

La festividad de San Francisco de Asís como patrimonio cultural de Huamachuco tiene una profunda repercusión social. Esta festividad constituye un importante referente de las costumbres y tradiciones ya que permitió establecer de forma apropiada los elementos y componentes de la puesta en escena. Asimismo, permite preservar durante el transcurso del tiempo, integrándola a su entorno social para generar espacios de expresión e intercambio de diálogo, reflexión e identidad teniendo como finalidad fortalecerla. Finalmente, sirve también como medio educativo para que los estudiantes conozcan parte de su folclor de su propia región formando ciudadanos orgullosos y con identidad cultural para el mundo.

1.4 Antecedentes

En relación a la variable de estudio se ha encontrado las siguientes investigaciones a nivel internacional, nacional y local. Tales investigaciones son temas que guardan una amplia relación con la festividad religiosa e identidad cultural, y de gran importancia para orientar está presente investigación.

1.2.1. Internacionales

Ortiz Olave (2022), en Ecuador, estudió La danza afroesmeraldeña como símbolo de resistencia del negro cimarrón. El objetivo general de la investigación fue presentar el proyecto artístico "Cimarrón" como herramienta reflexiva para los conocedores y los no conocedores de la danza afroesmeraldeña como símbolo de resistencia de los negros, en una sociedad que históricamente los ha marginado. Las conclusiones a las que se arribó en el estudio son las siguientes: Primero, la información histórica sobre la danza en la cultura afroesmeraldeña como símbolo de resistencia del negro cimarrón es limitada y la falta de registros dificulta su estudio. La discriminación cultural hacia los afrodescendientes que practican las danzas afroesmeraldeñas ha llevado a una falta de interés en estudiantes de primaria y bachillerato. Es importante crear información elaborada por expertos en saberes ancestrales para establecer y respetar la cultura afroesmeraldeña, y se necesita transferir el conocimiento ancestral a registros académicos para evitar su desaparición. 2. La obra "Cimarrón" exploró la esencia de la esclavitud y la lucha del cimarronaje a través de la historia, la música y la danza en la cultura afroesmeraldeña. La composición escénica logró fusionar las danzas afroesmeraldeñas y contemporáneas, equilibrando lo ancestral y lo moderno. La resistencia y resiliencia del pueblo afroesmeraldeño se presentaron como elementos fundamentales en el desarrollo de la cultura y se utilizó la danza como símbolo de resistencia. Aunque la cultura afroesmeraldeña lucha por sus derechos y reconocimiento, las danzas ancestrales continúan siendo parte importante de su historia. Finalmente, el proceso de creación de la obra "Cimarrón" enfrentó dificultades debido al desconocimiento técnico de los intérpretes y la necesidad de conectar con el contexto de la investigación. Se estableció una comparación con gestos observados en otras danzas afroesmeraldeñas, y se desarrolló una composición coreográfica que representa la resistencia y resiliencia fusionadas en la cultura afroesmeraldeña. La repetición de movimientos en la danza permite exhibir los orígenes ancestrales en los cuerpos de los danzantes.

Valdiviezo Dávila (2022), en Ecuador, investigaron sobre La música de los afroesmeraldeños en la cultura del Ecuador. El objetivo del estudio fue exponer los procesos por los cuales la música de los afrodescendientes de la Provincia de Esmeraldas, considerados como Patrimonio Cultural, han tenido que atravesar para alcanzar el reconocimiento del Estado ecuatoriano como símbolo de identidad y continuidad para las comunidades afroesmeraldeñas. Se concluyó que: Ecuador es un país que posee diversas riquezas, tanto naturales, étnicas y culturales; y como parte indisoluble de su cultura se encuentra su música, danza, artesanías, gastronomía, etc. La identidad de sus ciudadanos también ha sufrido cambios en el transcurso de su historia, pues ha vivido la inserción de tradiciones de la cultura africana a través de los cantos y bailes ancestrales, debido a que existieron asentamientos de africanos en la provincia de Esmeraldas. Estas tradiciones se han insertado de tal manera, que ha influido de forma sustancial en su población, conservándolas hasta la actualidad, como una vía de comunicación entre los antepasados y sus descendientes. Con este trabajo se revelan los procesos históricos y sociales por los que ha tenido que atravesar la música afroesmeraldeña para su adaptación y reconocimiento identitario dentro de la cultura musical del Ecuador.

Orozco (2020), en Colombia, investigó sobre “El Carnaval de Negros y Blancos, patrimonio cultural del sur de Colombia en contexto de pandemia” El estudio busca desentrañar los sentidos, las relaciones, las tensiones y las transiciones de los actores que conforman esta manifestación cultural festiva desde que se inició su activación patrimonial en el año 2000. Se llegó a las siguientes conclusiones: En primer lugar, es necesario superar el individualismo y la competencia en el carnaval, y construir un sistema solidario que priorice el beneficio colectivo sobre la competencia. Se propone volver a las raíces colectivas, solidarias y fraternales del carnaval. Así también, aunque existen leyes y resoluciones para proteger el carnaval como patrimonio cultural, se requieren estrategias educativas, como escuelas-taller de carnaval, para fortalecer el significado de la festividad en la ciudadanía

y sus distintos ámbitos. Se sugiere la realización de actividades formativas gratuitas y abiertas a actores del carnaval y público en general. Tercero, se propone revisar la gestión de Corpocarnaval, la institución encargada de administrar el carnaval, y transformarla en una organización dinámica que funcione en red, de manera autónoma e independiente de la dinámica política. Se busca crear una red de relaciones horizontales y generadoras de saberes, evitando jerarquías y promoviendo la participación de la comunidad carnavalera. Finalmente, los carnavales y fiestas populares son manifestaciones culturales que se asemejan a la comunicación en su sentido más amplio. Se destaca la importancia de volver a la esencia regenerativa de la vida que representan estas festividades, donde el carnaval es la figura central y su espíritu prevalece sobre la institucionalidad y los gobernantes.

1.2.2. Nacionales

Arroyo Gonzales y Calderón Sánchez (2021), en Huánuco, desarrollaron un estudio sobre la “Identidad Cultural de los participantes de la danza de los negritos de Huánuco, 2021” La presente investigación tuvo como objetivo general conocer la identidad cultural de los participantes de la danza de los negritos de Huánuco, 2021. El enfoque empleado fue el cualitativo, ya que la recopilación de información se basó en la observación del fenómeno más no en la intervención de él. Asimismo, el diseño de estudio que presento esta investigación fue la teoría Fundamentada. La población estuvo conformada por 15 entrevistados. La técnica empleada para recolectar información fueron entrevistas a los danzantes; así mismo el instrumento de recolección de datos fue la guía de entrevista, debidamente validados por expertos del tema, determinando así su confiabilidad. En conclusión, la identidad cultural de los danzantes de los negritos de Huánuco esta relacionada con la participación, el turismo, la devoción, las relaciones entre los turistas y danzantes, entre otros, lo cual han muy importantes para que los danzantes pueden tener un sentido de pertenencia y estén involucrados con la festividad, mediante su compromiso y responsabilidad. Se analizó que la identidad cultural de los participantes de la danza de los negritos

de Huánuco, conlleva a una responsabilidad y compromiso de los danzantes, sin embargo, se evidenció que los danzantes no conocen las tradiciones que dieron origen a esta danza, a consecuencia de ello, se han generado cambios, no solo en los vestuarios sino también en las coreografías, entre otros aspectos, por lo que ha generado una pérdida de identidad.

Cabrera Figueroa y Carrasco Valiente (2020), en Ica, estudiaron sobre "Identidad Cultural de los pobladores del distrito de El Carmen en relación al patrimonio cultural hatajo de negritos y pallas, Ica-2020". El objetivo fue evaluar la identidad cultural de los pobladores del distrito de El Carmen en relación al patrimonio cultural hatajo de negritos y pallas. Al realizar dicha investigación hemos llevado a cabo un trabajo con enfoque cualitativo, de tipo aplicada, con un diseño fenomenológico y de nivel descriptivo. La muestra estuvo ajustada por 12 pobladores del distrito. Los resultados de la presente investigación permiten ver que la identidad cultural de estos pobladores asociados a la danza es confusa porque cada familia difunde esta tradición de diversa manera, por consecuencia, las familias cambian sus estilos de vida, así lo plantea Fuller, que menciona que las festividades ayudan a entender las expectativas del turismo, cuando se convierten en atractivos, ya que cambian su sentir ocasionando que los turistas desconozcan su significado original. La conclusión del trabajo permite identificar que la identidad cultural de los pobladores de este distrito no está bien compuesta porque existe varios limitantes en su cultura, además de ser vista como una tradición, es vista también como un factor económico. Por ello se recomienda la planificación de charlas orientadas a los pobladores para que puedan lograr fundamentar su sentido de pertenencia.

Caycho Díaz (2020), en Cañete, en su estudio "Danza tradicional de los Negritos Españoles de Jita – Lunahuaná. Ministerio de Educación". El objetivo de esta investigación es ampliar el conocimiento sobre las tradiciones y costumbres de la provincia de Cañete. Se destaca la

existencia de una danza tradicional que todavía se practica en el Valle Bendito, pero las autoridades no muestran interés en rescatarla o crear un plan para asegurar su continuidad. Lunahuaná, uno de los distritos más culturalmente ricos de Cañete, tiene raíces en tiempos prehispánicos, lo cual se refleja en la fusión de sus costumbres y tradiciones con las que se identifican sus habitantes. La danza de los Negritos Españoles es un elemento fundamental de la identidad local y cultural, y gracias al esfuerzo de sus practicantes ha logrado sobrevivir y adaptarse a lo largo del tiempo para evitar su desaparición, al igual que otras danzas como los chunchos de Langla, los diablitos de Lunahuaná y las mascaritas de Catapalla. La festividad de la Virgen de Fátima, que se celebra en el anexo de Jita desde hace más de 80 años, desempeña un papel de unión e integración que invita a todos los habitantes del Valle de Lunahuaná a compartir las costumbres y tradiciones arraigadas en lo más profundo de la tierra cañetana. En conclusión, es crucial y de suma importancia emprender acciones de salvaguardia para proteger nuestras costumbres, que están constantemente en peligro de desaparecer, evitando así su pérdida u olvido y fortaleciendo la identidad cultural local, en beneficio de las generaciones futuras. Esta iniciativa busca llamar la atención sobre las tradiciones descuidadas en la provincia de Cañete.

Yangali Vargas (2020) realizó un estudio sobre la “Des-africanización en las negrerías del valle del Mantaro” El objetivo del estudio fue analizar la desafricanización de estas manifestaciones folklóricas, para lo cual se aplicó la revisión histórica y la observación etnográfica de las negrerías en diciembre y enero de los años 2018, 2019 y 2020 en el centro del Perú (en especial el valle del Mantaro). Debido a que el mayor número de danzas de Negritos en el Perú no es ejecutado por afrodescendientes, sino por mestizos e indígenas; quienes en los últimos años vienen desenmascarándose. Este artículo ensaya sobre los cambios que en ellas se vienen produciendo. Se concluye que la población africana llegó como esclava, pero después de la abolición no se quedó, ni se territorializó en la sierra peruana, sino que dejaron a la población andina las posibilidades de enmascararse para representarlos e identificarse

con la discriminación y explotación que en este nuevo siglo se está resignificando.

1.2.3. Locales

Ruiz Chuquimango (2020), Santiago de Chuco, en la tesis sobre “Elementos Tradicionales de la Danza Los Pallos de la Festividad del Apóstol Santiago”, tuvo como finalidad el rescate de los elementos tradicionales de la danza Los Pallos en la Festividad del Apóstol Santiago. Este trabajo ha sido elaborado en el escenario geográfico de la provincia de Santiago de Chuco, teniendo como eje central el folklore. Mediante entrevistas a las personas conocedoras de esta práctica cultural y a través de una proyección folclórica se ha podido demostrar los cambios que esta danza ha sufrido con el paso del tiempo. Después de la investigación, los resultados que se obtuvieron mediante la proyección folclórica, nos han demostrado que Los Pallos es una danza que está reconocida como patrimonio cultural de la nación, por el hecho de ser practicada en diversos lugares, no solo de la provincia, sino también del Perú y tiene un origen muy diverso, cada localidad donde se practica tiene su propia versión sobre cómo surge. Además de ello, cada una muestra sus propios elementos, en cuanto a la vestimenta, pasos, la coreografía y hasta la música, dista mucho de la actual, y que hoy ya ha desaparecido y se ha generalizado con características más modernas. En conclusión, la práctica de la danza en su versión contemporánea difiere mucho de la que tuvo en sus inicios, esto nos hace querer difundir las raíces de los Pallos que se han perdido en el tiempo.

Guerra Verástegui y Vásquez Vásquez (2019) realizaron un estudio sobre el “Patrimonio Cultural Inmaterial del Distrito de Huamachuco para el Desarrollo Turístico Local Año 2019” El trabajo de investigación como objetivo principal identificar el patrimonio cultural inmaterial del Distrito de Huamachuco para el desarrollo turístico local, por medio de fichas de observación aplicados a cada recurso patrimonial inmaterial y entrevistas a pobladores del Distrito de Huamachuco conocedores del

tema de investigación como son los artesanos, cocineros, escritores y danzantes. Para ello se realizó una investigación no experimental, transversal de tipo descriptivo, los instrumentos utilizados fueron las fichas de observación aplicados a 41 recursos patrimoniales inmateriales, los resultados de la investigación permitieron conocer que existen 6 danzas típicas y 5 fiestas patronales. Se tuvo como resultado de la investigación que en planta turística el año 2018 aumento en un 27% y en el año 2019 creció en un 37%, lo que quiere decir que la planta turística ha ido aumentando de manera progresiva generando una mayor oferta y demanda turística en el Distrito de Huamachuco. Por otro lado, en la demanda turística se tuvo el siguiente resultado que en el año 2018 en un 28% y en el año 2019 aumento en un 33% de visitas debido al interés por conocer los recursos turísticos del Distrito.

García Torres (2019) en su tesis sobre "El zumbanacuy: enfrentamiento ritual entre negros mayores y negritos bailadores en los Andes centrales de Perú", tuvo el propósito de reflexionar sobre una batalla ritual agrícola llamada "zumbanacuy", llevada a cabo por la población de Huayucachi. Esta batalla se divide en dos grupos, siguiendo la división espacial andina de "hatun" y "urin". Se han incorporado aspectos de la historia local y regional, así como una visión afro que se interpreta desde la perspectiva afroindolatinoamericana. El ritual confronta a dos grupos sociales: los ricos o "gamonales" y la gente del pueblo, los pobres o "runas" o "chinchilpos". Se intenta mostrar las diferentes influencias afroindolatinoamericanas en este evento, a través de los testimonios de los protagonistas de la batalla con fines agrícolas. En resumen, se comparte la visión de los expertos de que en la batalla entre "chinchilpos" y "gamonales" existen claras evidencias de una perspectiva andina sobre lo oscuro, como el color de las máscaras que utilizan, tal como menciona Orellana en relación al aspecto ritual que el color negro tuvo en la historia de los huancas. Sin embargo, al mismo tiempo, se considera que esta presencia y alusión a los esclavos demuestran la convergencia de diferentes grupos étnicos en la sierra andina tras la llegada de los invasores europeos después de la conquista de los Andes.

Las voces de algunos de los protagonistas y el uso de la máscara claramente hacen referencia a una población afro que, de manera real o ficticia, participa en la esclavitud, una condición de subalternidad compartida por la población andina bajo las condiciones de explotación de los "curacas" o campesinos ricos, identificados como "gamonales". Es decir, la autoidentificación como "negros mayores" o "negritos bailadores" pone en juego la visión de la otredad mencionada por Celestino, donde se iguala al esclavo africano con la población originaria de los Andes. Al mismo tiempo, esto representa una revuelta simbólica contra los caciques del centro andino, protagonizada en el "Zumbanacuy", en el que el objetivo es que la clase subalterna, los "negritos" o "runas" andinos, salgan victoriosos, lo cual conduce a asociar lo negro y "chinchilpo" con la representación de la pobreza.

1.5 Objetivos.

1.5.1 General.

Preservar los negritos de Taita Pancho en la Festividad de San Francisco de Asís como patrimonio cultural de Huamachuco-2023.

1.5.1 Específicos.

- Identificar la participación de los Negritos de Taita Pancho en la Festividad de san Francisco de Asís.
- Describir la participación de los Negritos de Taita Pancho en el día central de la Festividad de San Francisco de Asís.
- Analizar la participación de los Negritos de Taita Pancho en el día central de la Festividad de San Francisco de Asís.
- Elaborar una puesta en escena de los Negritos de Taita Pancho del día central de la Festividad de San Francisco de Asís.
- Presentar la Puesta en escena de los Negritos de Taita Pancho del día central de la Festividad de San Francisco de Asís.

CAPÍTULO II

MARCO TEÓRICO

II. MARCO TEÓRICO

2.1. Fundamento histórico – social.

2.1.1. Puesta en escena

Szuchmacher (2014), establece que la puesta en escena supone un sistema de producción determinado que articula las artes e incluye a todas las personas involucradas en el trabajo de constitución del hecho teatral; no sólo a los actores, directores, escenógrafos, vestuaristas, compositores, coreógrafos, autores dramáticos, etc., sino también a todo el personal técnico de un espectáculo, como maquinistas, operadores de luz y de sonido, utileros, etc., e igualmente al personal administrativo y operativo de un teatro.

Mineduc (2018) plantea que la puesta en escena se establece en el discurso teatral cuando el director o directora escénico se convierte en el responsable de la dirección del espectáculo que consiste en buscar y encontrar la concreción escénica más adecuada de los textos obtenidos, realizados o a recrear, concibiendo una parte verdadera y específicamente relacionada con el espectáculo que conceptualmente designa la disposición, en cierto tiempo y en cierto espacio de actuación, de los diferentes elementos de interpretación escénica de una obra por lo que se abren las posibilidades que facultan al director para reinterpretar los textos incorporando la imagen visual, que ahora gravita en el espectáculo final, con la misma relevancia que tiene el texto escrito para su representación. La puesta en escena designa el conjunto de los medios de interpretación escénica: dramaturgia, actuación, dirección, producción, vestuario, maquillaje, utilería, escenografía, iluminación y música, entre los aspectos fundamentales.

Pavis (1998), determina que en la puesta en escena se combinan varios elementos importantes es por esto que, sobre un escenario, se combinan diferentes elementos, como la gestualidad, el discurso, la música, los sonidos, la iluminación, el vestuario y la escenografía. Estos elementos son los que conforman una puesta en escena.

Lalli, M. (2012), señala que la puesta en escena implica no solo una gran cantidad de elementos sino de relaciones entre los mismos.

Fuentes (2012), determina a la puesta en escena como la realización escénica de una propuesta creada bajo la responsabilidad de un dramaturgista, la cual surge del pensamiento consciente e inconsciente colectivo y se encuentran instaladas en la memoria del individuo.

2.1.2. Componentes de la puesta en escena

Como se manifestó anteriormente, la puesta en escena incluye a todos aquellos sectores que trabajan simultáneamente para llevar adelante un espectáculo. Las áreas más importantes son la dirección teatral, que es la encargada de unir a todas las demás áreas, el vestuario, la iluminación y la escenografía, sin dejar de lado los actores y al público.

Pavis (1998) define la puesta en escena como la puesta en relación, en un espacio y tiempo dados, de diversos materiales sistemas significantes, en función de un público.

La puesta en escena está compuesta por un texto dramático, es decir el texto principal tal y como lo escribió su autor original, y una representación en vivo de ese texto, es decir todo aquello que es visible y audible en escena.

A su vez, la puesta en escena hará que aparezca un nuevo concepto, el de director, que deberá ir completando todos aquellos aspectos que no aparecen en el texto dramático, pero que son importantes para el efecto artístico que quiere generar ante el público.

El director estará encargado de la dramaturgia, de dirigir la interpretación de los actores, de elegir y supervisar la distribución espacial y la escenografía, el vestuario y la iluminación, logrando a través de todos estos puntos de dirección el resultado final, que será presentado a los espectadores día tras día cuando el telón del escenario ascienda y las luces se enciendan. A continuación, se explicarán estas cuatro áreas principales.

2.1.2.1. Dirección teatral.

Un director teatral es aquel encargado de unir y trabajar en conjunto con todas las áreas que componen la puesta en escena. Trabaja con los actores y con los encargados de la escenografía, el vestuario, la

iluminación, la música y el baile.

Pavis (1998) define a la dirección de actores como la manera mediante la cual el director de escena (a veces rebautizado ´director de actores´ o incluso coach) aconseja y guía a sus actores desde los primeros ensayos hasta los reajustes durante la presentación pública del espectáculo.

2.1.2.2. Vestuario

Se puede entender al vestuario teatral como todos aquellos elementos que el actor lleva sobre su cuerpo para caracterizar adecuadamente el personaje que encarna en su interpretación, es decir para hacer identificable y reconocible ante el público su rol.

El vestuario teatral no solo incluye la indumentaria sino también maquillaje, peluquería, mascarar, ornamentos o accesorios, etc.

A través del vestuario un actor acentúa o esconde su propia figura, su propia pertenencia a un sexo, una clase social, una edad.

La historia del vestuario teatral está estrechamente ligada a la de la moda; por eso, la elección de los vestidos siempre resulta de un compromiso y de una tensión entre la lógica interna y la referencia externa.

Esto quiere decir que en el momento de pensar y diseñar un vestuario es necesario hacer una búsqueda sobre la moda de la época que se quiere referenciar para luego reinterpretarla e impregnarla con las ideas, sensaciones y emociones que el director quiere transmitir durante la obra.

2.1.2.3. Iluminación

Dentro de la puesta en escena, la iluminación juega un rol fundamental. Es igual de importante que la escenografía y el vestuario, ya que tiene el poder de resaltar o hacer desaparecer cualquier elemento que se ubique sobre el escenario.

Al ser un elemento que se encuentra en la vida cotidiana de cualquier persona y además es intangible, normalmente no se reconoce su valor, pero en el teatro es una de las herramientas imprescindibles

para dar color, forma y sentido a lo que se está representando. Gracias al buen uso de la luz se pueden crear espacios y atmósferas en donde desarrollar las historias.

Calmet (2011) señala que el diseñador de iluminación tiene a cargo la organización visual del espectáculo, realzando, ocultando, sugiriendo, colaborando con el relato.

La función práctica de la luz es la de hacer visible el espacio. La luz ilumina el lugar, lo hace evidente. Junto a esta función práctica, la luz puede adoptar funciones simbólicas y significativas, debido a que todas las culturas forman un código simbólico alrededor de la luz, basado en la contraposición entre luz y oscuridad, con sus matices de sombra, y en la alternancia de día y noche, con sus tiempos lumínicos intermedios.

La tarea del iluminador es dar una buena disposición de la iluminación en los ángulos correctos, iluminación frontal, lateral, contraluz y cenital, además de mantener un equilibrio de colores.

Un buen diseño de iluminación tendrá en su desarrollo la combinación de todas estas posiciones generando una imagen armónica y en sintonía con la atmosfera que se quiere transmitir desde la dirección teatral y la actuación.

Calmet (2011) señala que las propuestas para la iluminación surgen siempre de las necesidades de actuación detectadas en los ensayos, de la charla con el director y de los intercambios con todo el equipo creativo, incluyendo al músico, al vestuarista y al coreógrafo.

2.1.2.4. Escenografía

Cuando se levanta un telón en un teatro, el dueño absoluto del escenario, por unos segundos, es el escenógrafo. Es el primer impacto que recibe el espectador y lo predispone a continuar su contemplación durante la recitación de la obra.

Aguilar (2010) establece que un decorado es aquello que se diseña con un fin decorativo, sirviendo para adornar un espacio y, aunque no podemos negar que ésta sea una de las funciones que debe cumplir una escenografía, el trabajo del escenógrafo va más allá del

simple sentido ornamental.

Por lo que debe entenderse como escenografía al arte de proyectar o realizar decoraciones escénicas como la define la Real Academia de la Lengua Española, el trabajo del escenógrafo será el de: "encargado de diseñar un decorado".

A ello se debe agregar que la escenografía posee la finalidad, de transmitir con imágenes el mensaje que, con el espectáculo o evento, se pretende contar.

El término decorados surgió durante el Renacimiento como consecuencia del descubrimiento de la perspectiva. Esto permitía representar las tres dimensiones en un solo plano y dar la sensación de profundidad sobre un telón pintado.

2.1.3. Elementos de la puesta en escena

2.1.3.1. Escenario:

Pérez et al., (2013) señala que el escenario será el centro de la actividad donde se realizan todo tipo de obras artísticas tanto de teatro como otras artes escénicas (música, danza, canto) y previamente a la puesta en escena será solicitado por todas las especialidades tanto técnicas como artísticas para los ensayos al ser estas áreas las que necesitan del escenario para su trabajo, también existe un proceso creativo previo muchas veces simultáneo al que desarrollan las especialidades de realización que consiste en la generación de contenidos o pruebas para el montaje final y sea un buen punto focal para el público.

2.1.3.2. Música:

Fuentes (2012) define que la música le da vida al trabajo corporal y al propio texto, ya que siempre acompaña al moviente, además puede ser utilizada como estímulo rítmico para los bailarines a moverse en diferentes formas, esto juega un papel fundamental tanto en el ritmo como en el tiempo por ello es distinguible de otros efectos sonoros de la puesta en escena pese a que ambos crean una atmosfera determinada, el efecto de la música es distinto y, por lo

general, hace ilusión a un determinado motivo que el director pretenda plasmar en escena ya que la música produce ante todo un efecto de acompañamiento ya que es el arte de organizar una combinación coherente de sonidos y silencios utilizando los principios fundamentales de la melodía, la armonía y el ritmo en una danza.

2.1.3.3. Indumentaria:

Isla (1999) la define como el número de prendas, los diseños y su procedencia, los materiales, los costos, la duración de las prendas y accesorios, el significado de toda la indumentaria y de cada una de sus partes, los lugares para vestirse y guardar la indumentaria y las ceremonias relacionadas con ella. A cada danza, según su origen y significado corresponde una indumentaria especial.

2.1.3.4. Maquillaje

Pérez et al., (2013) señala que el maquillaje es una de las herramientas más relevantes de la caracterización que sirve como indumentaria dentro de una caracterización del personaje.

Entre las habilidades básicas de estos profesionales se encuentran el tener un amplio conocimiento de las técnicas de maquillaje y del cuerpo humano, sus características físicas y dermatológicas. Debe conocer, además, muy bien las características de los materiales a utilizar y su comportamiento en escena y en el cuerpo del intérprete.

2.1.3.5. Personajes:

La caracterización de personajes se refiere a la aplicación de técnicas de peluquería, implantes y maquillaje que permiten adaptar la fisonomía del intérprete. Esta especialidad no solo contempla la confección de dichos elementos, sino que participa directamente de su ejecución durante la representación del espectáculo dentro del acto de la danza.

2.1.4. La Festividad

Para Hopkins (2008)

La fiesta como categoría antropológica tiene su raíz en lo extracotidiano, ya que solo desde esta dimensión –donde también se localizan el rito y los quehaceres ligados con la creación, actividades que, por su contenido simbólico demandan de un modo u otro una cercanía con lo sagrado– el hombre se expresa y produce sentido (pág. 22).

Se considera como festividad a una celebración pública o privada colectiva donde se recuerda un hecho importante y digno de evocar con algarabía o agradecimiento. Algunas pueden ser solemnes y otras más distendidas.

Hopkins (2008) plantea que la fiesta es un hecho social que funda con su inicio un tiempo excepcional que suspende –cíclica y puntualmente– la rutina diaria de la comunidad participante lo que produce un corte profundo en el devenir cotidiano de la vida y, aun cuando contiene matices simbólicos y sagrados, la fiesta privilegia la emoción, la espontaneidad y el juego, además de alentar otros permisos por lo que establece una instancia que revitaliza a la comunidad a través de una diversidad de acciones que generan asimismo sentido, identidad colectiva y un nuevo orden de realidad. Existen festividades propias del culto católico que son las más festejadas como la festividad del Señor de los Milagros.

Se observa la fiesta según dos puntos de vista distintos: uno de ellos está tomando en cuenta a todos los elementos que lo componen: vestuario, maquillaje, máscaras, música, danzas, poemas; el otro es la fiesta como una comunión entre el espectador y el actor, en que ambos cumplen un rito para rendir tributo a los poderes invisibles siendo un espectáculo que nada tenía que ver con la diversión, siendo ante todo un acto místico, lleno de sentido simbólico, oculto, impenetrable para los que carecían de la noción de lo que fue la religión que regía la vida de los antiguos mexicanos.

2.1.4.1. Festividad religiosa.

Labaca (2016) establece que las festividades religiosas se constituyen como manifestaciones en donde confluyen formas de expresión de religiosidad constituyéndose como vehículos de conocimientos tradicionales que se han ido manteniendo y transmitiendo a través de generaciones, en ella participan todas las clases sociales, teniendo capacidad de estructuración social, por lo que recomienda que se realicen sus respectivas declaraciones como manifestaciones representativas del Patrimonio Cultural Inmaterial. En toda festividad, se despliegan valores religiosos, culturales y sociales que hacen recomendable su reconocimiento como Patrimonio Inmaterial por su importancia. Así también, además de la función de expresión de la religiosidad popular, juegan un papel determinante como marcador identitario del colectivo que los ejerce, siendo vehículo de conocimientos tradicionales y tiene especial relación con artes y oficios artesanos que durante siglos se ha ido transmitiendo de generación en generación, sin olvidar las obras muebles, inmuebles y los elementos asociados a las mismas, todas ellas, de gran valor artístico y monumental.

2.1.4.2. Las festividades religiosas como manifestaciones del patrimonio cultural inmaterial.

Labaca (2016) establece además que la expresión de la religiosidad popular, juegan un papel determinante como marcador identitario del colectivo que los realiza, siendo vehículo de conocimientos tradicionales y tiene especial relación con artes y oficios artesanos que durante siglos se ha ido transmitiendo de generación en generación, sin olvidar las obras muebles, inmuebles y los elementos asociados a las mismas, todas ellas, de gran valor artístico y monumental por lo tanto las festividades religiosas constituyen manifestaciones representativas que deben integrar el Patrimonio Cultural Inmaterial de toda nación debido a que despliegan valores religiosos, culturales y sociales que hacen recomendable su reconocimiento como Patrimonio Inmaterial, es por tanto, que las

festividades religiosas como fenómenos colectivos y plurales, y debido a las variantes culturales que existen nuestro país no es posible determinar un modelo único de festividad por lo que es responsabilidad de las diferentes convenciones determinar la continuidad, transmisión, representatividad e importancia de la comunidad a través de la salvaguarda, que entendida como medidas encaminadas a identificarlas, documentarlas, preservarlas, protegerlas, promocionarlas y valorarlas, deben de protegerse como transmisiones culturales imprescindibles para mantener vigentes sus características particulares.

2.1.5. Patrimonio cultural:

2.1.5.1. Patrimonio Cultural

El Ministerio de Cultura (2016), tiene por misión la protección, conservación y difusión del Patrimonio Cultural de la nación.

Molloy (2001) define a patrimonio como la herencia de cualquier bien, ya sea material o inmaterial, que nuestros antepasados han dejado a lo largo de la historia y que se transmite de generación en generación.

2.1.5.2. Ley N° 28296 General del Patrimonio Cultural

Ley de ministerio de cultura (2016), Define que la Ley N° 28296, llamada la Ley General del Patrimonio Cultural de la Nación, define al patrimonio cultural de la siguiente manera:

Se entiende por bien integrante del Patrimonio Cultural de la Nación a toda manifestación del quehacer humano –material o inmaterial– que por su importancia, valor y significado paleontológico, arqueológico, arquitectónico, histórico, artístico, militar, social, antropológico o intelectual, sea expresamente declarado como tal o sobre el que exista la presunción legal de serlo. Dichos bienes tienen la condición de propiedad pública o privada con las limitaciones que establece.

Desde esta perspectiva, entendemos que patrimonio cultural es el legado constituido por bienes tangibles como los libros, las piezas

artísticas y arquitectónicas; del mismo modo, comprende las distintas expresiones como la lengua, religión, valores, costumbres, celebraciones, hasta la danza y la música. Y lo más importante, es que se reconocen a estas manifestaciones culturales ya sean de las comunidades tradicionales, indígenas o afro-descendientes de nuestro país.

Las Direcciones Generales responsables de velar por la integridad, conservación y transmisión de nuestro patrimonio son:

- Dirección General de Patrimonio Cultural
- Dirección General de Museos
- Dirección General de Patrimonio Arqueológico Inmueble
- Categorías del patrimonio cultural

2.1.5.3. La difusión del patrimonio

Rico, (2004) define el patrimonio como la acción que permite poner en contacto a los individuos con su patrimonio a adquirir mecanismos de su interpretación que les ayude a comprender a estos hechos u objetivos. El objetivo no es simplemente transmisión de información, sino que a través de la difusión se pretenda que el individuo y la sociedad adquieran una serie de actitudes que transformen su comportamiento con respecto al patrimonio cultural.

La difusión del patrimonio es uno de los medios más cualificados para proteger y conservar nuestro patrimonio, además de conseguir que los individuos conozcan más su entorno y nazcan en ellos sus actitudes de solidaridad, respeto a lo que es cercano y aquello que no es diferente a ellos.

Rico (2009) plantea que la difusión patrimonial ha sido completada desde la educación formal y desde la educación no formal (instituciones como museos, los gabinetes pedagógicos, ayuntamientos, etc.) siendo este último donde han partido las iniciativas más concretas.

2.1.6. Negritos Franciscanos de Asís

Gómez (2017) cuenta que la relación de los Negritos con San Francisco de Asís se explica por una tradición oral local según cuentan los moradores de Huamachuco, en la época de la Colonia, un capitán español tenía un esclavo afrodescendiente al cual le tenía un especial afecto. En aquel entonces, una epidemia de tifus habría llegado al pueblo y el esclavo cayó enfermo y murió, por lo cual el español lloró inconsolablemente y encomendó el alma del esclavo a San Francisco de Asís, de quien el capitán era devoto.

Cuando el esclavo negro falleció, la población, recordando su presencia, empezó a pintarse de color negro el rostro, las manos y los pies, para asistir a las procesiones de San Francisco de Asís.

La fiesta inicia con el llamado tradicional de los “Tres Cohetes”: Mucho antes del “llamado” los devotos de san Francisco de Asís están abocados a pintarse.

Primeramente, se cambian la ropa como es un pantaloncito corto hasta las rodillas, un polo o camiseta manga corta, luego se pintan, puede ser humo de pez, esto se mezcla con aceite de cocina, glicerina o vaselina y está listo para el pintado, el cual se inicia por las piernas hasta los pies, luego los brazos y la cara incluyendo las orejas.

Una vez pintados viene la colocación del uniforme que es la capa y la boina marrón y finalmente una pañoleta blanca.

Los negros mandadores llevan un fute que sirve para infundir respeto y cuidar el orden de los negros en el recorrido procesional.

En la puerta del local los negros reciben de otros devotos un clavel rojo, el cual deben conservarlo hasta el final de la procesión.

Al llegar a la hermandad realizan la juramentación de “los Nuevos Negros” y los nuevos dirigentes (Inspector General, Inspectores Adjuntos, que para ser diferenciados llevan unas insignias o escapularios numerados donados por un devoto).

Al salir el Santo Patrón san Francisco de Asís acompañado de santo Domingo y la Virgen del Rosario lo reciben con aplausos y toque de dianas por la Banda de Músicos. De esta manera se inicia el recorrido por la Plaza de Armas de Huamachuco.

Finalizada la procesión las andas ingresan a la Catedral siempre en hombros de los negros. El de “El Tayta Pancho”.

Luego de dejar a Tayta Pancho y los otros santos en su recinto los negros vierten su alegría bailando salerosas marineras y huaynitos en las afueras de la Catedral luego se van trasladando a cada uno de los cinco altares para rendir su homenaje.

2.1.6.1. Vestimenta los negritos de San Francisco de Asís

a) Vestimenta.

El programa de fiesta en honor al Santo Patrono: “San Francisco de Asís” al celebrarse sus Bodas de Diamante (1923 – 1998), teniendo como presidente al señor Elías H Rodríguez Gamboa, dice que según los documentos que constan en los archivos de la hermandad, se han encontrado los acuerdos de la sesión directiva del 30 de agosto de 1924, donde refiere que la primera vestimenta que usaron los negros de San Francisco de Asís consistía en capa negra, gorra blanca con borla negra...En la sesión del 12 de octubre de 1924, se acuerda usar pantalón corto, blanco, capa azul, medias negras, zapatillas blancas, gorra blanca, camisa y corbata negra.

Sin embargo, el 06 de septiembre de 1925, se dejó sin efecto el acuerdo anterior y se dispuso que usara el vestido de costumbre; esto es, capa azul y boina blanca la cual no existen datos sobre el uso del calzado u otras prendas de vestir, las referencias históricas si nos refieren, ya de la costumbre de pintarse el rostro de color negro.

El 18 de setiembre de 1927, se acuerda agregar a la capa azul una “guardilla blanca”.

El 18 de septiembre de 1932, se acuerda que el color de la capa debe ser rojo, con una faja al pie del color blanco y otra al pecho.

El señor Antonio Geldres Barriga de 58 años asesor de la hermandad define que todos estos cambios que se han ido

dando son para asemejarse al san Francisco de Asís y al negrito.

b) Vestimenta actual

- Capa de color marrón con ribetes blancos, también es blanco el pañuelo que llevan prendido al cuello que cae sobre la espalda en forma de triángulo.
- En la cabeza llevan una boina color marrón con franja blanca, al medio un crespón blanco.
- Pantalón cortó color oscuro.
- En la boca un clavel rojo (lo dona un devoto para todos los participantes).
- Se pintan la cara, cuello, brazos y piernas, van descalzos como penitencia y devoción.

c) Música

Su participación es ceremonial desde el momento que sale la imagen gasta que entra a la iglesia catedral, luego la banda de músicos entona una alegre marinera y los negros realizan los primeros pasos del baile haciendo círculos, corriendo rítmicamente hasta ponerse frenéticos moviendo la capa en forma de alas y así al compás de la música recorren las calles visitando los cinco altares donde reciben bebidas y panecillos. Ellos bailan con sol o con lluvia hasta entrada de la noche, porque saben que será hasta el próximo año si “Taita Pancho” allá en el cielo ruega por la vida de sus negritos.

2.1.7. Declaración del Patrimonio Cultural de la Nación a la Festividad de San Francisco de Asís de Huamachuco. Provincia de Sánchez Carrión, departamento de La Libertad.

Ministerio de cultura (2016) señala que en el Artículo 21° de la Constitución Política del Perú señala que es función del Estado la protección del patrimonio Cultural de la Nación:

El numeral 2 del Artículo 1° de la Ley N° 28296, Ley General del

Patrimonio Cultural de la Nación, establece que integran el Patrimonio Cultural de la Nación las creaciones de una comunidad cultural fundadas en las tradiciones , expresadas por individuos de manera unilateral o grupal, y que reconocidamente responden a las expectativas de la comunidad , como expresión de la identidad cultural y social, además de los valores transmitidos oralmente, tales como los idiomas, lenguas y dialectos originarios, el saber y conocimientos tradicionales, ya sean artísticos, gastronómicos, medicinales , tecnológicos , folclóricos o religiosos , los conocimientos colectivos de los pueblos y otras expresiones o manifestaciones culturales que en conjunto conforman nuestra diversidad cultural como país.

El Artículo VII del Título Preliminar de la Ley N° 28296, Ley General del patrimonio Cultural de la Nación, establece que el INC hoy ministerio de Cultura, la Biblioteca Nacional y el Archivo General de la Nación están encargados de registrar, declarar y proteger el Patrimonio Cultural de la Nación.

El literal b del artículo 7° de la Ley N° 29565 dispone que es competencia exclusiva del Ministerio de Cultura respecto de otros niveles de gobierno, realizar acciones de declaración del Patrimonio Cultural de la Nación; corresponde al Ministerio de Cultura en cumplimiento de la función que le asigna la Ley y con la participación activa de la comunidad, realizar una permanente identificación de dichas manifestaciones tradicionales del país que deben ser declaradas como Patrimonio Cultural de la Nación; mediante solicitud de fecha 24 de agosto de 2015, realizada por el señor Congresista de la República Ramón Kobashigawa, se presenta el expediente elaborado por el señor Ramón Kobashigawa, el arquitecto Julio Baba Nakao, la abogada Nelly María de los Milagros González Figueroa y la especialista en Ciencias Políticas Flory Lourdes Sánchez Amaya; con el apoyo y la participación de la Hermandad de San Francisco de Asís de Huamachuco, mediante el cual se solicita, al amparo de las normas vigentes, la declaratoria de la Festividad de San Francisco de Asís de Huamachuco, provincia de Sánchez Carrión, departamento de La Libertad, como Patrimonio Cultural de la Nación, mediante Informe N° 000019-2016-DGPCVMPCIC/MC, la Dirección

General como patrimonio Cultural eleva al Viceministro de Patrimonio Cultural e industrias Culturales el Informe N° 000012-2016/DPI/DGPC/VMPCIC/MC del 19 de enero de 2016, emitido por la dirección del Pantomimo inmaterial, a través del cual se recomienda la declaratoria de la Festividad de San Francisco de Asís de Huamachuco, como Patrimonio como Cultural de la Nación.

San Francisco de Asís, santo de la religión católica conocido como "El santo de los pobres" y cuya imagen es símbolo de humildad, desprendimiento material y caridad con las personas más necesitadas, es considerado como el santo patrón de la población urbana de Huamachuco, así como su protector. La imagen de San Francisco de Asís de Huamachuco lleva una calavera en la mano izquierda como símbolo de vida eterna y en la mano derecha un crucifijo, símbolo del cristianismo.

La Festividad de San Francisco de Asís de Huamachuco se realiza entre los meses de setiembre y octubre de cada año, iniciándose el segundo domingo de setiembre con la tradicional Parada de Gallardete y finalizando el último sábado de octubre.

La Hermandad de San Francisco de Asís de Huamachuco fundada el 08 de octubre de 1923, es una de las organizaciones más representativas y cohesionadoras de la ciudad de Huamachuco, y es la encargada de organizar y conducir las actividades que se realizan como parte de esta festividad, en coordinación con las autoridades religiosas y con el apoyo de diversas instituciones locales y la comunidad de fieles. En su interés por fortalecer la devoción a San Francisco de Asís, la Hermandad cumple con las funciones de garantizar la realización de la fiesta cada año y, eventualmente, organizar actividades de ayuda social para las personas más necesitadas.

La fiesta se solventa básicamente gracias a donaciones voluntarias de instituciones locales y familias de devotos. Para la organización de las actividades de la festividad. Existen 18 comisiones, entre las cuales están la Comisión de Parada de Gallardete. La Comisión de castillos, bombardas y avellanas, la Comisión de hábito y arreglo de andas, la Comisión de afiches y programas; la Comisión de deporte. La Comisión

de alfombras. la Comisión de carros alegóricos, la Comisión de cama retazos, la Comisión de bandas de música, la Comisión de novenas y misa central, la Comisión de verbena la Comisión de altares.

Entre otras Estas comisiones trabajan bajo la supervisión de los directivos de la Hermandad de San Francisco de Asís cuyos miembros son en su mayoría pobladores de la ciudad de Huamachuco, en la Festividad de San Francisco de Asís de Huamachuco sobresale la multitudinaria presencia de los negritos, personajes importantes de esta celebración religiosa que le dan un sello peculiar a la tradición. De ahí que los portadores se refieren también a esta celebración como la fiesta de Tayta Pancho y sus Negritos. La palabra "tayta" proviene del quechua y en castellano significa "padre", y "Pancho" es el apelativo afectuoso para las personas llamadas Francisco Cabe señalar que, siguiendo la tradición andina, llamar a una imagen considerada sagrada de esta manera es además una usual forma de humanizar a lo divino para así poder sentirlo más cerca.

La relación de los Negritos con San Francisco de Asís se explica por una tradición oral local según la cual, en la época de la colonia, un capitán español tenía 'Un esclavo afro descendiente al cual le tenía un especial afecto. En aquel entonces, una epidemia de tifus habría llegado al pueblo y el esclavo cayó enfermo y murió. Por lo cual el español lloró inconsolablemente y encomendó el alma del esclavo a San Francisco de Asís, de quien el capitán era devoto.

La madrugada siguiente alguien tocó la puerta de la casa del capitán, este fue a abrir y encontró a su esclavo con vida. Cuenta la histona que este hecho milagroso se dio un 4 de octubre. Día de San Francisco de Asís, por lo cual fue interpretado como un milagro del santo. La noticia del suceso milagroso se extendió por todo el pueblo de Huamachuco y a partir de ese día la epidemia empezó a desaparecer y volvió la tranquilidad a la población.

Desde entonces. El capitán español prometió asistir a la procesión con su esclavo resucitado cada 4 de octubre Cuando el esclavo negro falleció la población, recordaba su presencia, empezó a pintarse de color negro el rostro las manos y los pies. Para asistir a las procesiones de San

Francisco de Asís. Esta costumbre fue arraigándose en la población y ante la gran cantidad de devotos se instauraría en Huamachuco la Hermandad de San Francisco de Asís, los miembros de la Hermandad. Tanto hombres como mujeres. Son quienes interpretan a los Negritos. La vestimenta de los Negritos, tanto para varones, como para mujeres y niños, consiste en un pantalón corto negro, camisa o polo negro, capa marrón ribeteada con tela blanca que llega hasta la altura de la pantorrilla, boina o gorra marrón de la cual pende a la altura de la frente un crespón blanco, y un pañuelo blanco doblado en forma de triángulo que se porta sobre los hombros y cuelga por la espalda. Van descalzos y llevan un clavel rojo en la boca. Según refieren los devotos de San Francisco de Asís, el color marrón de la capa y de la boina representa al color marrón de la túnica de San Francisco de Asís, el color blanco simboliza el mensaje de paz que la Hermandad pregona y el clavel rojo en la boca simboliza la esperanza de una vida eterna. Además, los Negritos se untan el rostro, el cuello, las orejas, los brazos, las piernas y los pies con una mezcla de vaselina y un tinte seco de color negro, llamado "humo de pez". Participan también como parte de los Negritos algunos bebés y ancianos de Huamachuco, a quienes solo se les pinta una cruz de color negro en la frente.

La festividad de San Francisco de Asís de Huamachuco se inicia el segundo domingo de setiembre con la tradicional Parada de Gallardete, acto ritual que se realiza en esta como también en otras festividades de la zona, y que tiene un gran significado para la población. Para esta actividad, se utiliza el tronco de un árbol de aproximadamente 35 metros de altura y que está pintado de blanco y marrón, colores simbólicos que se vinculan a San Francisco de Asís.

Desde el amanecer, los miembros de la Hermandad llevan el tronco desde su lugar de origen, en las afueras de la ciudad hasta la plaza de Huamachuco. El traslado se realiza en compañía de la música de las bandas y en el trayecto los devotos comparten con los cargadores comidas y bebidas en un ambiente festivo. El tronco llega a la plaza del pueblo pasado el mediodía es recibido con salva de cohetes y la

algarabía de la población y es bendecido por el sacerdote del pueblo en la puerta de la catedral de Huamachuco; también llamada Iglesia de San Agustín de Huamachuco en la parte alta de este mástil se coloca un gallardete de aproximadamente 7 metros de largo, el cual tiene también los colores marrón y blanco. El mástil con el gallardete se coloca erguido a un lado de la Plaza de Armas de Huamachuco. La Parada de Gallardete al son de la música de la banda y el sonido de fuegos artificiales, está a cargo de los Negritos quienes reciben apoyo de otros devotos. En el acto participan también las autoridades de Huamachuco y una multitud de fieles. El mástil erguido con el gallardete atado. En la plaza de la ciudad, significa para la población que el pueblo está de fiesta.

Para los portadores de esta tradición, la Parada de Gallardete es un acto simbólico de fertilidad y de renovación cíclica de la vida que tendría como antecedentes los cultos de fertilidad de la tierra realizados en la zona en tiempos prehispánicos.

Según el antropólogo Elías Minaya, esta ceremonia podría equipararse a una gran ofrenda a la madre tierra, costumbre andina ancestral y vigente en muchas partes del país. La Parada de Gallardete expresa también la relación del mundo andino con la naturaleza percibida como ente divino, y por lo tanto da cuenta de una concepción particular de la vida. Asimismo este acto ritual constituye una apropiación colectiva de este elemento de la naturaleza que deviene en una acción conjunta de apoyo mutuo. La labor colectiva que conlleva a un beneficio común y que es un principio importante de la cosmovisión andina queda en manifiesto a través de esta acción por otra parte este ritual representa la reproducción de la conexión cósmica entre los tres niveles del espacio o los tres mundos: el subsuelo o inframundo, la superficie y el cielo, renovándose, además, a través de esta conexión, las alianzas con las deidades que componen cada uno de estos tres mundos.

El siguiente domingo, por la mañana los miembros de la Hermandad y representantes de las instituciones de la zona participan de la ceremonia cívica de izamiento de la bandera, que se realiza en la Plaza de Armas de la ciudad luego, frente a la catedral, se efectúa la bendición de las

mascotas de las familias de Huamachuco, acto que expresa para los devotos el amor de San Francisco de Asís por los animales, durante los días de la semana siguiente se realizan diversas obras de caridad ofrecidas por familias de devotos y por la Hermandad.

Las actividades consisten principalmente en desayunos para los niños de bajos recursos, reparto de víveres a las familias más necesitadas de Huamachuco, muchas de las cuales provienen del campo, y actividades recreativas diversas en la Plaza de Armas de la ciudad. Estos actos de caridad se realizan siguiendo el principio de solidaridad que para sus devotos simboliza la imagen de San Francisco de Asís y que busca promover su Hermandad.

El 3 de octubre. Víspera del día central, desde tempranas horas de la mañana. En el local de la Hermandad, se da el recibimiento de diversas bandas de música auspiciadas por familias de devotos y con las cuales se comparte un tradicional desayuno a base de mote y sancochado. Luego, se lleva hacia la catedral de la ciudad el anda en la cual. al día siguiente saldrá la imagen de San Francisco de Asís en procesión. Al llegar a la catedral, algunos devotos, conocidos como los devotos oferentes, entregan a la Hermandad ofrendas para la imagen de San Francisco de Asís, como también para las imágenes de Santo Domingo y la Virgen del Rosario. Las ofrendas consisten principalmente en vestidos, mantos y alhajas para engalanar las imágenes y se entregan a la Comisión de la Hermandad que se encargará de vestirlas mientras se cambia a la imagen de San Francisco de Asís dentro de la catedral, algunos fieles ingresan al templo y se reclinan a sus pies, cubriéndose por su manto, para recibir su bendición. También es costumbre, como parte de la tradición, que las madres del pueblo lleven a sus hijos pequeños hasta los pies de la imagen de San Francisco de Asís para encomendarlos al santo patrón Por la tarde. En las casas de los devotos oferentes, se ameniza una celebración a cargo de las bandas de música Por la noche se celebra en la catedral de Huamachuco la misa de víspera, luego, en la Plaza de Armas de la ciudad se desarrolla un gran baile amenizado por las diversas bandas de música, el cual culmina pasada la medianoche con la quema de castillos de fuegos artificiales.

El 4 de octubre. Día central de la festividad se mezcla por la mañana con la música de alegres dianas. interpretadas por las bandas de música, y con el sonido de 21 camaretazos, con los cuales se saluda a San Francisco de Asís por su día las instituciones públicas y privadas de la zona elaboran coloridas alfombras de flores en el perímetro de la Plaza de Armas de Huamachuco sobre las cuales transitará la procesión. Los miembros de la Hermandad, autoridades del pueblo y los devotos en general, asisten a la celebración de la misa en honor a San Francisco de Asís, presidida por el Obispo de la Prelatura de Huamachuco. Se realiza la bendición del hábito del santo patrón como también de los hábitos de las imágenes de Santo Domingo y de la Virgen del Rosario.

Posteriormente al sonido de tres cohetes, los Negritos se concentran en el local de la Hermandad luego, bajo la supervisión del Inspector General y los otros inspectores -directivos de la Hermandad- los Negritos se desplazan ordenados en filas hacia el atrio de la catedral. desde donde una comitiva de Negros mayores sale cargando en hombros el anda mayor con la imagen de San Francisco de Asís, mientras se escucha el repique de las campanas de la iglesia.

Los Negritos mayores son dirigidos por los inspectores, quienes portan un látigo para poner disciplina en el desplazamiento y tutelan los cambios de turnos para cargar la imagen. Acompañan al anda mayor de San Francisco de Asís de Huamachuco dos pequeñas andas, una con la imagen de Santo Domingo. Cargada por Negritos y otra con la imagen de la Virgen del Rosario, cargada por un grupo de mujeres devotas.

Las tres andas son de madera y van decoradas con flores. Según los devotos, la participación de la imagen de Santo Domingo en la procesión de San Francisco de Asís, se explica por la relación que en vida ambos habrían tenido. En cambio, la presencia de la Virgen del Rosario en la procesión se explica porque la fiesta de esta Virgen se celebra también en el mes de octubre. La procesión de las tres imágenes recorre lentamente los cuatro laterales de la Plaza de Armas y dura aproximadamente tres horas, al finalizar la procesión, el anda con la imagen de San Francisco de Asís ingresa a la catedral mirando hacia el pueblo, en medio de un ambiente de Júbilo que se expresa con

fervientes aplausos de sus devotos. Posteriormente, los Negritos realizan bailando el tradicional recorrido de los altares, en el cual visitan los cinco altares que evocan las cinco llagas de Jesucristo en el suplicio de su muerte y que se ubican en los cinco antiguos barrios de la ciudad. Cada altar consiste en una pequeña mesa situada en la entrada de alguna casa de devotos o en la esquina de una calle, y en la cual se colocan pequeñas réplicas de la imagen de San Francisco de Asís, así como velas y flores.

Durante el recorrido de los altares, las mujeres de los cinco barrios invitan a los Negritos comida, chicha de jora y aloja. Bebida típica que consiste en una chicha de maíz fermentada que se elabora a base de maíz negro, clavo de olor. Canela y azúcar. Los Negritos se detienen a bailar en cada uno de los altares como muestra de su fe a San Francisco de Asís y de gratitud a la familia de devotos que eligió el altar.

Cabe señalar que el baile de los Negritos no tiene una coreografía definida, es más bien una expresión espontánea de fe y devoción realizada con júbilo y alegría hacia esta imagen y que se manifiesta al son de los huaynos de la sierra norteña ejecutados por la banda de músicos. Al finalizar su recorrido, frente a la catedral, los Negritos, a modo de despedida a San Francisco de Asís claman al unísono, y con el acompañamiento de la música de la banda y el sonido de los fuegos artificiales: Tayta Pancho, Tayta Pancho.

El 5 de octubre por la mañana se celebra una misa, luego de la cual los miembros de la Hermandad se dirigen hacia el cementerio para rendir homenaje y dejar ofrendas florales a los difuntos que en vida fueron miembros de la institución luego, los miembros de la Hermandad se dirigen a su local para la realización de una asamblea pública, en la cual la Junta Directiva rinde cuentas de los gastos que efectuó para la festividad y, cada dos años, en esta reunión se elige a la nueva Junta Directiva de la Hermandad de San Francisco de Asís.

En esta asamblea, los presentes inscriben sus ofrecimientos y aportes para la fiesta del año entrante. Demostrando su compromiso con la con la continuidad de su tradición. Luego de la asamblea, se invita a los participantes a degustar el tradicional shambar; plato típico de la sierra

de la región La Libertad. Y que se prepara a base de trigo, habas, alverjas y pellejo de cerdo. La actividad finaliza con un gran baile en el local de la Hermandad.

El tercer domingo de octubre por la mañana se realiza la Bajada de Gallardete a cargo de los miembros de la Hermandad, con el acompañamiento de la banda de músicos y la participación de la población que se congrega en la Plaza de Armas de Huamachuco. Se realiza la última misa de la fiesta, la cual suele ser ofrecida por la Hermandad de San Francisco de Asís. El mástil descendido es donado por la Hermandad para ser utilizado como leña y el gallardete es llevado al local de la Hermandad para ser guardado junto con los del año anterior.

Los cuatro sábados del mes de octubre los fieles de San Francisco de Asís de Huamachuco se disfrazan de personajes diversos y visitan los altares en las casas de las familias de devotos en la ciudad. Luego de la visita del último sábado de octubre, se da por concluida la festividad de San Francisco de Asís de Huamachuco.

La festividad de San Francisco de Asís de Huamachuco constituye un momento de encuentro entre quienes emigraron a otras ciudades o países y vuelven a Huamachuco con motivo de la fiesta, y la población residente local. Reforzando además en ambos grupos el sentido de pertenencia a un mismo espacio cultural, asimismo, a partir de esta celebración, se renuevan vínculos familiares y de amistad, y la fe se constituye como un eje unificador e integrador que refuerza el tejido social y cohesiona a la población. Por todo ello, esta celebración religiosa congrega a un importante número de fieles, quienes, con sus aportes voluntarios, sostienen la fiesta año tras año permitiendo así su continuidad.

El pueblo de Huamachuco, a través de su devoción religiosa, renueva principios de humildad, caridad y solidaridad. Así mismo, en la festividad de San Francisco de Asís de Huamachuco convergen elementos de la fe religiosa católica. La tradición andina prehispánica y la historia afro descendiente en la zona, todo lo cual le otorga a esta expresión cultural un sello particular y original que a su vez afianza la memoria colectiva

local.

El Artículo 14º de la Ley N° 29565. Ley de creación del Ministerio de Cultura, señala que el viceministro de Patrimonio Cultural e Industrias Culturales tiene entre sus funciones la de formular, coordinar, ejecutar y supervisar la política relacionada con el fomento de la cultura y la creación cultural en todos sus aspectos y ramas del Patrimonio Cultural, lo que incluye la declaración, administración, promoción, difusión y protección del Patrimonio Cultural de la Nación, de conformidad con la respectiva política.

2.1.8. El folclore

2.1.8.1. Generalidades

Para Cortázar (1974) el folclor es un fenómeno cultural, desde su bautismo por William Jhon Thoms (1846) se han precisado poco a poco contenidos y especificando su propia terminología hasta llegar a establecerla como una actividad cultural considerada fundamentalmente como un gran vehículo de comunicación, como un medio de interacción social, gracias a él los grupos humanos actúan socialmente intercambiando sus diversas manifestaciones, de vivencias culturales que son parte formativa de la personalidad y carácter de los pueblos implicando el conocimiento popular de la música, la danza, las canciones, la vestimenta, la comida y la artesanía de los pueblos que es el espíritu de identidad de sus gentes, como lo dice el folclore que significa sabiduría o conocimientos.

La puesta en escena de los negritos Franciscanos en el día central de la festividad en honor a San Francisco de Asís difundiendo el patrimonio cultural de los pobladores de Huamachuco, provincia de Sánchez Carrión - La Libertad, será usada como herramienta artística pedagógica que ayude en los docentes el uso de las manifestaciones culturales, para desarrollar las capacidades de expresión y apreciación artística en los estudiantes manteniendo su identidad cultural.

2.1.8.2. Teoría del Folclore

Poviña (1964), señala que el folclore es la manifestación consciente de las diferencias entre grupos y/o culturas además de convertirse en expresión natural del saber de un pueblo

Mendieta (1949) manifiesta que el folclore es la cultura empírica de las sociedades humanas quien sostiene que es la ciencia de la tradición en los pueblos civilizados y principalmente en los medios populares afirmando que es aquella parte de la ciencia del hombre que abarca el saber tradicional de las clases populares de las naciones civilizadas.

La palabra folclore fue empleada por vez primera el 22 de agosto de 1846 por quien uniendo dos voces anglosajonas en una sola: folk, que significa pueblo; y lore, que designa al conocimiento o sabiduría; formó aquella nueva palabra para nombrar una nueva ciencia que estudiaría el saber tradicional de las clases populares de las naciones civilizadas.

El término Folclore aparece por vez en la revista "The Ateneum" en una carta firmada con el seudónimo de Merton, A. y desde entonces hasta nuestros días su uso ha generalizado y hoy constituye un término analítico ineludible. Según mención del Dr. Roel Pineda, J. en la actualidad existen dos tendencias.

La primera (proveniente de una escuela anglosajona) que explica que el folclore es la literatura oral y verbal (con todas las múltiples especies que comprende: cuentos, canciones, refranes, apotegmas, frases hechas, dichos, chistes, parodias, rimas, etc.) y la música y la danza relacionada con esta literatura oral.

La otra tendencia se inclina por firmar que el folclore es la cultura popular - tradicional: es la cultura (es decir las costumbres, el saber, las normas de comportamiento social, arte, creencias, etc.) de aquella parte de la sociedad que es el pueblo.

Al considerarse el término folclore la sabiduría del pueblo por William Jhon Thoms en 1846 posee una indeleble influencia de esa nostalgia que revelan a través de los recuerdos de nuestros abuelos, de aquellos viejos tiempos a pesar de mostrarse alejado del verdadero

sentido de la ciencia y confundiendo el objeto de ella con la ciencia misma.

2.1.8.3. El hecho folclórico como fenómeno social

Lara (1978) manifiesta que:

un hecho folklórico es en esencia un hecho social, producto del hombre que convive en sociedad, concepto que siempre debe tenerse presente cuando se analizan tradiciones populares de diversa índole. El folklore responde a las características de la sociedad en que está funcionando, sea esta una estructura social dividida o no en clases, por lo que siempre llevará impreso el sello de los procesos histórico-sociales que la han configurado. No puede, pues existir un testimonio folklórico aislado de los hombres que lo producen, ni mucho menos ser patrimonio individual. Por tanto, el hecho folklórico debe ser considerado como un fenómeno netamente social y no solamente cultural, superestructural, porque ello implica desarraigar/o de sus bases económicas y sociales (pág. 21).

Esto permite establecer que no puede negarse que los fenómenos folclóricos no hayan tenido un primer creador, único, individual, pero al colectivizarse logró adquirir categoría de social hasta tal punto que su vigencia hoy en día depende del consenso social, pero si encontramos una infinidad de recreadores y cada uno incorpora una parte de su pensamiento y experiencia siempre tratando de conservar, mucho o nada, de la creación primera.

El carácter eminentemente social del hecho folclórico puede apreciarse, cuando, en condiciones teóricas ideales, el hecho permanece con plena vigencia hasta que 'el sector de la sociedad al que pertenece muestra interés, consciente e inconsciente, en conservarlo pero cuando un grupo humano pierde el interés por un fenómeno tradicional en particular, éste empieza a menguar en su práctica y conocimiento terminando refundiéndose en la mente de

uno que otro anciano, hasta convertirse en un recuerdo individual. Dallal (2007) nos hace una clara definición sobre las danzas folklóricas y su relación con el danzante y el espectáculo. Las danzas folklóricas son expresiones artísticas de un lugar geográfico determinado, son danzas populares porque nacieron al amparo de la creatividad, el talento y la capacidad descriptiva de los habitantes de una región, generalmente campirana. Las danzas folklóricas invitan al espectador a conocer la manera de ser de sus ejecutantes, a ilustrarse en torno de sus formas de vida más directas y elementales, en síntesis: a gozar con las costumbres del lugar.

2.1.8.4. Características del hecho folclórico

Para Cortázar (1959) el hecho folclórico presenta características que lo identifican como tal y propone:

- El folklore es colectivo, socializado y vigente, muestra interés en su origen particular o individual sino en su integración a lo colectivo y su vigencia que se comparte en comunidad.
- El folklore es popular, a partir de su asimilación colectiva, pero con una carga de expresión individual previa, aquí prima en el individuo los valores culturales y su conducta como ser social capaz de acceder a creencias y/o situaciones.
- Los fenómenos folclóricos son empíricos, espontáneos y no institucionalizados, su difusión se logra a través de la palabra hablada y las acciones que están conllevan.
- Los fenómenos folclóricos son orales, ya que exige que su transmisión entre generaciones se acerque más a la idea de lo no escrito y transmitido no por sistemas o instituciones formales de enseñanza y/o aprendizaje.
- Los fenómenos folclóricos son funcionales, que exige que todo bien popular o propio de una comunidad o pueblo debe estar integrado a la herencia cultural teniendo como fundamento el reconocimiento colectivo de dicho legado cultural.

- Los fenómenos folclóricos son tradicionales, debido a que a través del tiempo se va acumulando no solo conocimientos sino experiencias que se vierten en un momento actual.
- Los fenómenos folclóricos son anónimos, debido a que se ha perdido en el tiempo el primer creador pero que su legado ahora considerado como colectiva, propia no solo de un integrante de lugar sino de toda la comunidad.
- Los fenómenos folclóricos son geográficamente localizados, ya que sus elementos culturales se encuentran contextualizados y armonizados con el medio circundante de donde proviene, de donde se practica y de donde se manifiesta dicho fenómeno.

2.1.8.5. Énfasis en torno a la proyección del hecho folclórico

Para Cortázar (1959) manifiesta que existen ciertas expresiones denominadas folklore no necesariamente producidas espontánea y tradicionalmente en una región determinada sino estas son producidas por artistas que incorporan a estas expresiones las inquietudes, estilos y caracteres que exige lo popular para lo cual establece que no se corresponde con un fenómeno folclórico como tal sino que las denomina proyecciones mayormente vistas en el ámbito de las ciudades y destinadas a un público no necesariamente del pueblo. Estas proyecciones de inspiración folclórica se manifiestan a través de todos los elementos del folklore como novelas, poesías, música, pintura, escultura, así como también la danza; igualmente establece que “las proyecciones folclóricas son legítimas cuando se afianzan en el conocimiento directo y en la documentación veraz de los fenómenos, en la compenetración del autor o del productor con el estilo representativo del complejo folclórico” (Cortázar, 1959, pp. 8-9).

Estudios posteriores realizados por grandes estudiosos del folklore brindan mucha más información sobre las diferentes formas de realizar una proyección folclórica, uno de ellos es Guerra (1989) que refiere que para el estudio del folklore, fenómeno vital de fuerte espontaneidad en la vida cultural de los pueblos, es necesario tener

en cuenta las diferentes formas en que éste se puede manifestar dentro de un amplio concepto de la cultura nacional, desde sus aspectos más directos hasta los más elaborados; así mismo señala que se debe hacer un análisis previo el cual supone como prolegómeno al objetivo real de este trabajo: la teatralidad folklórica, pues la clarificación y la ubicación de los cuatro niveles donde se hace patente la presencia de este arte de los pueblos es imprescindible como demarcación que nos permitirá especificaciones posteriores.

2.1.8.6. Niveles de la proyección del hecho folclórico.

a) Primer nivel o estadio: foco folclórico

Este primer estadio reconoce a la manifestación en su más puro estado, aquel que está ligado internamente a un rito, a un hábito recreacional, a una tradición o a un imperativo social es un hecho folclórico concreto directo siendo una necesidad que sean los mismos oficiantes, quienes utilizan los aditamentos adecuados y efectúan las diversas acciones con un fin ceremonial de comunicación con sus deidades “el oficiante baile cante toque los tambores o actúe dentro de cualquiera de los aspectos del hecho folclórico lo hace no para ser observado, sino para propia complacencia de comunicación con su creencia religiosa” (Guerra, 1989, pág. 6)

b) El segundo nivel o estadio: proyección folclórica

Guerra (1989) propone el segundo estadio denominado proyección folclórica es “aquel en que las manifestaciones surgidas del primero son aprehendidas, en sus aspectos formales, como valores musicales, danzarios, literarios y plásticos” (pág. 6) pero mostrados desvinculados con sus contenidos originales que el foco folclórico exige asimismo este segundo nivel se ejerce en función de ser observado o captado por otros por lo que “aunque se cuidan las reglas formales del

hecho folclórico, se le imponen restricciones que acomoden la coreografía al ojo del observador” (Guerra, 1989, pág. 7).

c) Tercer nivel o estadio del hecho folklórico

Guerra (1989) la propone como teatralización folklórica, donde las propuestas se fundamentan en el trabajo técnico y especializado para lograr estilizaciones necesarias, pero con la condición esencial de no deformar los marcos tradicionales que sigue exigiendo el foco folclórico y que deben ser presentados a través de un espectáculo teatral con capacidad de amplificar sus efectos en el espectador con el único fin de sensibilizarlo emotiva e intelectualmente.

d) Cuarto nivel o estadio

Guerra (1989) ubica este estadio en el ámbito de la creación artística inspirada en el lenguaje folklórico aquí el artista posee la libertad de manipular la tradición que exigía el foco folclórico hacia su propio saber y entendimiento, pero por sobre todo el objetivo principal de ser un espectáculo artístico, por lo que “toma, retoma, recrea y utiliza como sujeto de las más atrevidas lucubraciones cuyo éxito o no, dependen del talento individual del creador” (Guerra, 1989, pág. 8) asimismo podrá “tomarse todas las licencias que se quieran, pero su validez estará determinada por la capacidad de reinventar la tradición, de remodelar sus patrones, sin extraviarse en el uso y abuso de su imaginación” (Guerra, 1989, pág. 8).

2.2. FUNDAMENTO PEDAGOGICO

2.2.1. Definición.

Los fundamentos pedagógicos en el ámbito de la enseñanza semipresencial y a distancia son el “suelo firme” que permiten construir una enseñanza no presencial donde puedan habitar los estudiantes cultivando sus aprendizajes.

Sin un fundamento pedagógico sólido la acción formativa no se sostiene

y será más difícil llegar al objetivo final de una formación integral. Es decir, quizás se consiga hacer una acción de instrucción (dar conocimientos) o una acción de adiestramiento (desarrollar destrezas) pero no se podrá “educar con fundamento” (dar una formación humana en todas sus dimensiones).

Incluso, sin intención de educar, sino sencillamente de instruir o adiestrar, el conocimiento de los fundamentos permite sacar el máximo partido pedagógico a todos los elementos y así, alcanzar mayores logros con menores esfuerzos y recursos.

Por otro lado, cuando no se tienen presente los fundamentos, las acciones formativas pierden autenticidad y creatividad, dejan de tener identidad propia y se reducen a meras imitaciones de otras acciones sin saber por qué se hace lo que se hace, y por tanto, sin vivir toda la intención educativa que cada elemento contiene.

Además, cuando no se diseña sobre fundamentos sólidos, la práctica docente deja de ser sostenible, se deteriora con rapidez y termina por perder su eficacia, su sentido y su utilidad.

2.2.2. Ser elemento de apoyo formativo en la danza folclórica

Ferreira (2009) presenta en la educación como elemento de apoyo formativo en el desarrollo de la personalidad del alumno y como elemento de reforzamiento de la identidad cultural para así poder ubicar al alumno en el espacio y el tiempo y poder conocer el medio en el que vive mostrándole la realidad y un cambio que se puede dar a través del tiempo, que las conductas y las costumbres son parte de esta realidad de la cultura social de este su grupo humano, estos conocimientos le servirán al alumno para ir logrando una identidad cultural real, cierta y válida. Por lo contrario, el desconocimiento del ámbito en el que vive, va fabricando realidades falsas, que poco a poco desnaturalizan a la persona y la convierten en un sujeto sin referencias familiares, amicales, culturales sociales.

2.2.3. Inculcar el apoyo mutuo y el valor de la solidaridad del folclore de su pueblo

De esta manera esta investigación donde se plantea la propuesta de los Negritos Franciscanos se dará a conocer a estudiantes que carecen de conocimientos e inculcar el apoyo mutuo y el valor de la solidaridad que ayudara al estudiante valorar sus diferentes manifestaciones folclóricas de su pueblo y mantenerlo a través del tiempo y no dejar que desaparezca. Por otro lado, le daremos a conocer al estudiante cuan importantes es la cultura como patrimonio que le rodea en su comunidad llenándole de valores para que así se sientan orgullosos y satisfechos de su pueblo, con el objetivo que el estudiante respete lo suyo y lo haga respetar para que así adquiera su propia identidad y este lleno de conocimiento e inculque a las generaciones próximas.

2.2.4. Principios de la educación por medio de la danza

Según Ferreira (2009), la educación por medio de la Danza considera, además, en forma específica, los siguientes principios:

- El ser cuerpo implica posibilidades infinitas de conocimiento, por lo tanto, el acento debe estar sobre lo vivido antes de lo significado, sobre todo en los primeros años.
- El estudiante, considerado como un ser en constante evolución, podrá expresarse según sus capacidades individuales, de su elección y creación originales.
- El profesor como elemento del medio social estará siempre cercano a cada estudiante y al grupo total. Imaginará temas y motivaciones que permitan a todos descubrir sus potencialidades personales y los mejores medios y recursos para desarrollarlos.
- El profesor, como mediador de los aprendizajes, facilitará en sus estudiantes al máximo todas las nuevas estructuraciones que superen las iniciales puesto que los nuevos aprendizajes se basan en los conocimientos previos.

2.2.5. Didáctica de la expresión corpórea – danza

Mosston (2001) citado en Ferreira (2009) señala dentro de las estrategias metodológicas a utilizar en el contexto de la didáctica de la Expresión Corpórea – Danza, se consideran como punto de partida, los estilos de enseñanza. Asimismo, clasifica los estilos de enseñanza de acuerdo al ámbito que pretende estimular en el estudiante, ya sea la dimensión cognitiva como la físico-motora. Los estilos de enseñanza, según la dimensión del desarrollo de la persona que se ve involucrada, se dividen en los cinco siguientes:

a) Estilos convergentes.

- Los estilos tradicionales.
- Los estilos que incentivan la participación del alumno.

b) Estilos divergentes:

- Los estilos que propician la individualización del alumno.
- Los estilos que favorecen el desarrollo del pensamiento (dimensión cognitiva).
- Los estilos que estimulan el desarrollo de la creatividad (Mosston, 2001 citado en Ferreira, 2009, pág. 12)

CAPÍTULO III

EL MÉTODO

3.1. Metodología de la investigación

CATEGORIA	DEFINICION CONCEPTUAL	DEFINICION OPERACIONAL	SUB CATEGORIAS	INDICADORES
Los Negritos de Taita Pancho en la Festividad de San Francisco de Asís	Los Negritos de Taita Pancho es una propuesta dancística basada en el día central de la Festividad de San Francisco de Asis a partir de del mantenimiento de la tradición, pero con vínculos no muy fuertes con la manifestación original como lo exige la proyección folclórica	La propuesta de los Negritos de Taita Pancho se estructura a traves de la vestimenta, la música, la simbología, el maquillaje, el canto, la hermandad, la procesión y la visita de los altares	Vestimenta	<ul style="list-style-type: none"> - Señala cuál es la vestimenta de los Negritos Franciscanos. - Describe qué significado tiene cada prenda que utilizan los negritos de San Francisco. - Señala las diferencias de las vestimentas del taita pancho y los negritos.
			Música	<ul style="list-style-type: none"> - Determina los que tienen la responsabilidad de acompañar musicalmente en la festividad, si son devotos de San Francisco. - Señalar si el grupo musical que acompaña a la festividad son remunerados de alguna manera. - Describe que tipo de música acompañan a la procesión. - Verificar si tienen acompañamiento musical los negritos durante el recorrido
			Simbología	<ul style="list-style-type: none"> - Determina que símbolos existen en la festividad de los negritos Franciscanos o de Taita Pancho. - Describe qué significado tiene cada símbolo.
			Maquillaje	<ul style="list-style-type: none"> - Describe que tipo de maquillaje utilizan para complementar el personaje de negrito. - Indica que partes de su cuerpo se pintan. - Describe cual es el significado del uso de este tipo de maquillaje.
			Canto	<ul style="list-style-type: none"> - Señala cuál es la letra de los cantos en la festividad. - Identifica que instrumentos utilizan para cantar. - identifica en qué momentos de la festividad los negritos franciscanos realizan el canto en honor al santo.

La Hermandad	<ul style="list-style-type: none"> - Señala cómo se inicia la reunión de los negritos en la hermandad. - Identifica qué actividad realizan los negritos en la hermandad. - Describe cuál es la conformación de los negritos en la puerta de la hermandad. - Identifica si son devotos de san Francisco los que reparte los claveles.
La procesión	<ul style="list-style-type: none"> - Describe el recorrido que los negritos realizan antes de sacar a la imagen de la Iglesia - Identifica cuál es la distribución de los negritos de la hermandad durante el recorrido de la procesión. - Señala que imágenes llevan en andas los negritos de San Francisco de Asís. - Describe qué negritos y de qué barrio se integran a la procesión. - Señala que plegarias dice el sacerdote durante la procesión y en qué lugares. - Identifica qué personas o personajes acompañan a la procesión frente al anda. - Describe cómo festejan los negritos de la hermandad mientras la imagen de San Francisco ingresa a la iglesia.
Visita a los altares	<ul style="list-style-type: none"> - Identifica quién da inicio al recorrido de los altares. - Describe cómo están agrupados los negritos de la hermandad para la visita de los altares. - Señala cuál es el recorrido que realizan los negritos para la visita de los altares. - Identifica en qué lugares se encuentran distribuidos los altares. - Señala cómo es el arreglo de los altares. - Señala cómo son recibidos los negritos en los altares. - Describir cómo los negritos terminan la festividad el día central.

3.2. Metodología de la investigación

3.2.1. Tipo de investigación:

De acuerdo al enfoque: cualitativa

De acuerdo al fin que persigue: aplicada

De acuerdo al diseño de contratación:

3.2.2. Diseño:

El diseño de la investigación para aplicar la Puesta en escena del día central de la Festividad de los Negritos Franciscanos, para difundirla como patrimonio cultural Huamachuco corresponde al diseño etnográfico.

3.2.3. Población y muestra

La población de la presente investigación estuvo conformada por todos los pobladores de Huamachuco devotos de San Francisco de Asís, tanto personas adultas como jóvenes.

Y la muestra por el grupo San Francisco de Asís.

Primer grupo

Nombres y apellidos	DNI	Edad	Dirección	Ocupación	Esta civil
Henry Aguilar Quispe	74045722	23 años	Calle Lara	Estudiante de derecho.	Soltero
Lorenzo Rafael Campos Mercado.	41799526	48 años	Calle Garcilaso.	Técnico Especializado en Análisis de Material Cultural	Conviviente
Aristóteles Cruz Ledesma	19525595	64 años	Calle sucre	Profesor.	Conviviente
Antonio Geldres Barriga	07205981	55 años	Calle castilla	Abogado.	Casado.
Yaneth cruz Julca	76151365	22 años	Calle bolívar	Profesora de inicial	Soltera
Palermo Vázquez Chacón	19572046	53 años	Calle Lara	Alquiler de sonidos	Casado.

Segundo grupo

N°	NOMBRES Y APELLIDOS	CARGO
1	Eugenio Muños Layza	Inspector vitalicio de la hermandad de san Francisco.
2	Fray Francisco Andreu juan	Congregación franciscana Tor
3	Rosa Baltodano de López	Hermana
4	Ciro Meléndez Galarreta	Inspector vitalicio de la hermandad de san Francisco de Asís.

Tercer grupo

Personas participantes de la puesta en escena del día central festividad de los negritos de san Francisco de Asís el grupo cultural “Los Huamachuco” del mismo distrito de Huamachuco entre ellos tenemos:

N °	APELLIDOS Y NOMBRES	DNI	DIRECCIÓN
1.	Agreda Julca, Rolando	43718246	Calle Bolívar.
2.	Flores Baylon, Cesar Giovany		Calle Bolívar.
3.	Agreda Valdivieso, Elizabeth	75676578	Calle Balta 163 2da cuadra.
4.	Agreda Valdivieso, Justiniana	73586786	Calle Balta 163 2da cuadra
5.	Altamirano Alonso, Alan Elías	75407735	Calle sucre 218.
6.	Alvarado Castillo, Yanira Jacqueline	73582092	Calle Jr. García 118.
7.	Cerna Paredes, Delisia	71833871	Calle Santa Ana Cuadra 1.
8.	Cerna Paredes, Gilmer	47162159	Calle Santa Ana Cuadra 1.
9.	Cruz Saavedra, Isidro Rivaldo	sin #	Jr: Soto Mayor.
10.	Cruz García, Roel	sin #	Vía de Evitamiento Norte 109
11.	Cruz Julca, Jhaneth	76151365	Estete Lote 9.
12.	Cruz Saavedra, Silas Aravena	48176496	Jr: Soto Mayor.

13.	Iparraguirre Palomino, Wilmer Gilberto	48284362	Pasaje. Los Ángeles s/n
14.	Malca Otiniano, Fernando	71924958	Calle Bolívar 233.
15.	Morillo Flores, Heyner	46852313	Santa Ana 3ra Cuadra.
16.	Olaya Chavez, Alex Omar	71495027	Calle Estete.2da cuadra.
17.	Paredes Flores, Nancy	71971026	Calle Bolívar 1863.
18.	Rojas Carhuallay, Jhonatan James	73096272	Vía de Evitamiento Norte 118.
19.	Rubio Robles, Yuri Noemi	75098278	Luna 2da. Cuadra.
20.	Ruiz Rojas, Alan Jherson	60740435	Calle Estete 235.
21.	Salinas Caipo, María	73091307	Calle García 3ra. Cuadra.
22.	Santamaria Campos, Luis Fernando	73600122	Calle Los Ángeles 4ta. cuadra.
23.	Ynfantes Aguirre, Esther Kelly	74381391	Vía de Evitamiento Norte 201.
24.	Ramírez Huamán, Raiman	73095869	Vía de Evitamiento Norte 118

3.2.4. Técnicas e instrumentos de recolección de datos.

3.2.4.1. Entrevista

Guber (2011) manifiesta que la entrevista es una estrategia para hacer que la gente hable sobre lo que sabe, piensa y cree; para Spradley (1979) citado en Guber (2011) plantea que la entrevista es una situación en la cual una persona (el investigador-entrevistado) obtiene información sobre algo interrogando a otra persona (entrevistado, respondiente, informante). Esta información suele referirse a la biografía, al sentido de los hechos, a sentimientos, opiniones y emociones, a la norma o estándar de acción, y a los valores o conductas ideales.

La entrevista semi estructuradas

Para Hernández (2014) las entrevistas semi estructuradas se basan en una guía de asuntos o preguntas y el entrevistador tiene la libertad de introducir preguntas adicionales para precisar conceptos u obtener mayor información sobre los temas destacados (es decir no todas las

preguntas están predeterminadas)

3.2.4.2. Observación.

Guber (2011) manifiesta que la observación participante consiste en dos actividades principales: observar sistemática y controladamente todo lo que acontece en torno del investigador, y participar en una o varias actividades de la población. Hablamos de un participar en el sentido de desempeñarse como lo hacen los nativos; de aprender a realizar ciertas actividades y a comportarse como uno más de ellos. La participación pone el énfasis en la experiencia vivida por el investigador apuntando su objetivo, estar adentro, de la sociedad estudiada. En el polo contrario, la observación ubicaría al investigador fuera de la sociedad, para realizar su descripción con un registro detallado de cuanto ve y escucha. La representación ideal de la observación es tomar notas de una obra de teatro como mero espectador. Desde el ángulo de la observación, entonces, el investigador está siempre alerta pues, incluso aunque participe, lo hace con el fin de observar y registrar los distintos momentos y eventos de la vida social

3.2.4.3. Instrumento de recolección de datos.

- Cuaderno de campo: sirvió para registrar todos los acontecimientos vistos en la festividad de San Francisco de Asís.
- Guía de entrevista: sirvió para obtener información de los negritos de San Francisco de Asís con preguntas claras y precisas.
- Ficha de observación: sirvió para recoger información más detallada en los procesos del día central de la festividad de San Francisco de Asís.
- Cámara fotográfica: sirve para registrar cada momento importante del proceso del día central de la festividad de San Francisco de Asís
- Cámara de video: con esta cámara filmé parte de los procesos del día central de la festividad de San Francisco de Asís
- Grabadora de audio: sirvió para recolectar información de las entrevistas.
- Focus group: consiste en la reunión de un grupo pequeños de personas para analizar sobre la puesta en escena de la festividad de San Francisco de Asís.

3.2.5. Métodos de análisis de datos

3.2.5.1. Inmersión al campo

Primer momento

El primer viaje se realizó en el 2015 y fue de exploración en el cual se obtuvo una entrevista con el señor Antonio Geldres y se participó de la festividad de San Francisco de Asís. El viaje realizado en el 2016 el investigador estuvo en el campo 3 meses (Huamachuco) en el cual realizó entrevistas a las siguientes personas Henry Aguilar, Al señor Lorenzo campos, al profesor Aristóteles Cruz, Antonio Geldres, Yaneth cruz, y al señor Palermo Vásquez, y realizó la participación observante de la festividad de los negritos de San Francisco de Asís, permitiendo conocer el contexto histórico social y cultural de la festividad así como el desarrollo del proceso y recorrido de la festividad de los negritos de San Francisco de Asís en su día central.

Segundo momento

Se elaboró el guion en base a la información del hecho folclórico de los negritos de San Francisco de Asís trabajado en el primer momento. Se reunió al grupo de personas voluntarias que deseaban participar de la puesta en escena los cuales eran pobladores de Huamachuco integrantes del grupo cultural “Los Huamachucos” y devotos de San Francisco de Asís los cuales tenían conocimiento del proceso y recorrido de la festividad de los negritos de San Francisco de Asís en el día central esto permitió el desarrollo de la puesta en escena. Se ubicó el espacio escénico (escenario), recursos técnicos, recursos actorales, preparación de los participantes y elaboración de la puesta en escena.

Tercer momento

El día 26 de octubre se realizó la primera presentación de la puesta en escena de los negritos de San Francisco de Asís en el local de la hermandad teniendo la presencia del presidente y la directiva de la hermandad a solicitud de ellos pues querían ver si la puesta en escena era el reflejo del hecho folclórico, con los cuales se realizó el focus

group. El día 5 de noviembre se realizó la presentación pública de la puesta en escena de los negritos de San Francisco de Asís y aplico las encuestas al público asistente.

3.2.5.2. Descripción del proceso

Primer momento: recolección de información de la Festividad de San Francisco de Asís.

Los primeros viajes tuvieron como objetivo conocer cómo se realizaba la fiesta que celebraban en honor a San Francisco de Asís y se realizó las entrevistas a los pobladores integrantes de la hermandad de San Francisco de Asís de Huamachuco

En el recorrido por las calles principales de Huamachuco en las tiendas se observaban bastantes capas de color marrón y en la catedral se encontraba la imagen de San Francisco de Asís. Fue ahí donde se encontró al doctor Antonio Geldres, con quien se realizó la primera entrevista a profundidad sobre la festividad de taita pancho él manifestó que él era devoto desde muy pequeño pues sus padres eran creyentes, también empezó a explicarme sobre las imágenes que tiene San Francisco en las manos que es el crucifijo pues era la vida y la calavera era la muerte.

El día cuatro de octubre se observó toda la festividad desde la reunión en la hermandad San Francisco de Asís, la procesión al frente de la catedral y alrededor de la plaza de armas y hasta los recorridos de los cinco altares.

Diseño del arreglo de las pistas alrededor de la plaza de armas con alfombras

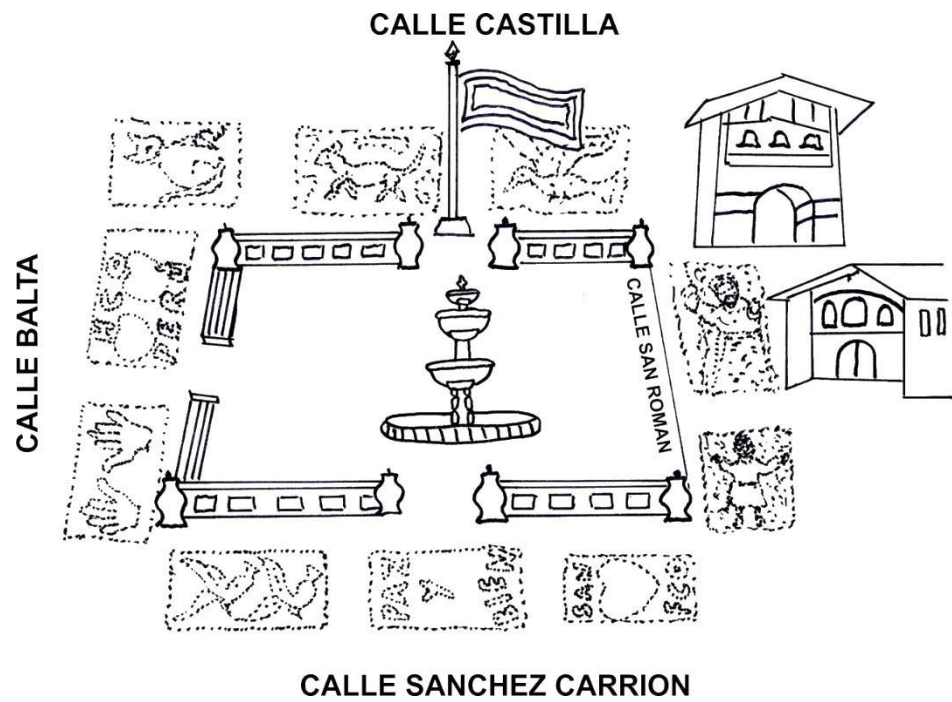

Leyenda:



Iglesia



Campanario

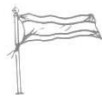

Gallardete



Alfombras



La pileta de la plaza

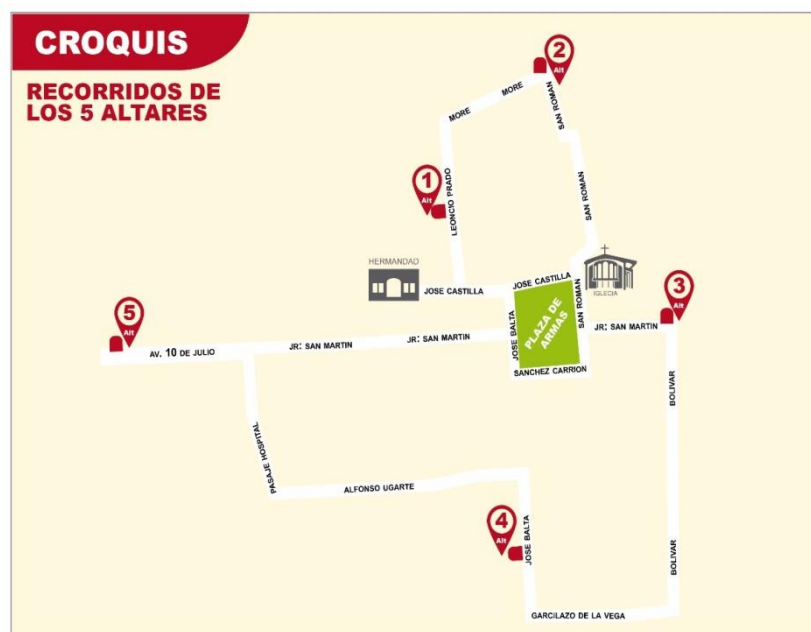

Leyenda:

- 1) Calle Leoncio Prado.
- 2) Calle more y la calle san Román.
- 3) Calle san Martín.
- 4) Calle José Balta.
- 5) Calle 10 de Julio.

El 5 de septiembre se recogió información para realizar la propuesta del día central cuatro de octubre se visitó diferentes lugares entre ellos está la calle Jirón Lara cuadra 3 numero 269 y como primer entrevistado un devoto de san Francisco de Asís Henry Aguilar de 23 identificado con el DNI: 74045722 este joven es estudiante de abogado de leyes aquí en Trujillo pertenece a la hermandad desde muy pequeño.

Siendo las 4: 10 de la tarde nos dirigimos a la casa de la cultura ubicada en la calle Garcilazo de la Vega, frente al colegio la Inmaculada ahí se encontró al señor Lorenzo Campos, un investigador de la cultura donde habla sobre esta gran festividad que se lleva a cabo en un espacio público que es la Plaza Mayor.

Terminando la entrevista a las 6:30 pm donde el señor Lorenzo quien dijo que buscara mañana al doctor Antonio Geldres en la municipalidad quien podría dar más información. Al señor Antonio Geldres ya lo había conocido el año pasado, pero no sabía dónde vivía ni donde ubicarlo.

Al día siguiente 6 de septiembre siendo las 8:15 am fuimos a casa del profesor Aristóteles Cruz, ubicado en la calle Sucre 192 comenta que la festividad se realiza en la plaza de armas y que la vestimenta está conformada por gorro marrón con franja blanca en medio y también un rosetón adelante luego viene la camiseta que puede ser de cualquier color pero de preferencia oscuro y un pantalón corto de cualquier material pero de preferencia oscuro y se cubre con una capa marrón y con sus hilos o ribetes blancos y bueno la cara se pintan de negro. Antes no era ese el color de la capa y de la gorrita. Pero siempre ha sido una capa y una gorrita.

Ya siendo las 4:00 pm me dirigí a la municipalidad que queda en la calle Castilla y Leoncio pregunte por el doctor Antonio Geldres y dijeron que se encuentra en el área de registros públicos entré y fui hasta allí hable con el doctor Antonio Geldres donde comenta que después de la procesión se hace el ingreso de las imágenes, empiezan a bailar las diversas melodías musicales que es de acuerdo a cada banda y que las bandas tocan las marineras y los huaynos, menciona tambien que antes la característica era que al principio se empezaba a bailar una marinera y se remataba con un huayno pero ahora más se baila huayno que marinera. Después de esta entrevista me dirigí a la plaza de armas a pedir información sobre Huamachuco encontré con el señor Wilmer Lavado pues le pregunte sobre la festividad dijo que él estaba muy ocupado y me regalo un programa del año 2016 y sugirió que valla a la reunión de la hermandad y que ahí se realice la propuesta, que las reuniones lo hacen todos los jueves. Luego buscando un grupo para escenificar mi propuesta me encontré con Yaneth cruz.



Leyenda:



Henry Aguilar



Lorenzo Campos



Aristoteles



Antonio Geldres



Yanet Cruz



Palermo Vazquez



Campanario



Catedral

Segundo momento: puesta en escena de los Negritos de Taita Pancho de la Festividad de San Francisco de Asís.

Se elaboró el libreto de la puesta en escena de la Festividad de San Francisco de Asís que se dividió en tres escenas:

ESCENA I

Aparecen los negritos de san Francisco de Asís a la hermandad con el aviso de los tres cohetes para llegar a la hermandad.

Ya reunidos en la hermandad el presidente o los inspectores vitalicios o cualquier integrante de la directiva realiza la juramentación a los nuevos hermanos franciscanos.

Inspector general: Hermanos franciscanos nos hemos reunido en esta tarde para darles el bien venida a nuestros nuevos hermanos franciscanos para ello realizaremos la ceremonia de bienvenida para la cual pido que levante la mano derecha.

Jurar por dios y por la hermandad de san Francisco de Asís, de respetar la hermandad y el atuendo que lleváis puesto:

Los negros nuevos Contestan: – si juro

Inspector general: De ser así que taita pancho y la santa iglesia los bendiga de lo contrario que dios demande.

ESCENA II

Salen de la hermandad en dos filas rumbo hacia la catedral.

En las dos filas que forman los negritos de Taita Pancho, dos grupos de hermanos vestidos con ropa normal reparten claveles rojos.

Al llegar a la plaza de armas hacen un recorrido por todas las cuatro esquinas de la plaza de armas hasta llegar a la iglesia donde se encuentra la imagen de San Francisco de Asís.

Llegan a la iglesia la comisión de negritos de taita pancho van a cargar la imagen de San Francisco de Asís, y la imagen de san domingo, y las mujeres devotas sacan la imagen de la virgen del rosario para llevarlas en procesión.

Antes de que inicie la procesión el sacerdote dice una plegaria y la oración por la paz.

Plegaria.

Sacerdote: En este día Taita Pancho deseamos que la reflexión sea parte de la cotidianidad tratando de amulas la vida de san Francisco de Asís considerando al prójimo y semejantes como parte nuestra, en sus necesidades, dolores, sed de justicia y comprensión, pero para ello debemos de empezar por respetarnos a nosotros mismos. Para así poder sentirnos capaces de compartir la caridad y hermandad, solidaridad y perdón durante todos los días de nuestras vidas.

Oración por la paz.

Oh señor hazme un
instrumento de tu paz.
donde allá odio, ponga yo
amor.
donde allá ofensa,
ponga yo perdón.
donde allá discordia,
ponga yo armonía.
donde allá error,
ponga yo la verdad.
donde allá duda,
ponga yo la fe.
Donde alla desesperación,
Ponga yo la esperanza.
Donde haya tinieblas,
ponga yo la luz.
Donde haya tristeza,

Empieza la procesión junto a las andas acompaña una señora regando flores y una señora sahumando.

Ponga yo alegría.

Oh señor:

Que no me empeñe tanto
ser consolado,
como en consolar.
ser comprendido,
como en comprender ser
amado,
como amar.
porque dando que se
recibe,
olvidando se encuentra.
perdonando que es
perdonado
muriendo que se resucita a
la vida eterna
amen.

También acompañan los negritos esclavos cantando y bailando en medio de la procesión.

Y los negritos de Taita Pancho en dos filas aguardan el orden durante toda la procesión.

Cantos de los negritos esclavos:

Somos negritos esclavos
del barrio de la Cruz Blanca
y venimos a pedirle
la bendición a Panchito.
Las cadenas de los pies
como un recuerdo glorioso
lo llevamos en las manos
en este día hermoso.

Por eso venimos
Con gran devoción,
Todos los negritos
a tu procesión. (bis)
Este color que yo llevo
es un recuerdo bendito
es por eso que agradezco
a mi glorioso Panchito.
(bis)

Por eso venimos...
Somos negritos esclavos
de san Francisco de Asís,
de rodillas te pedimos
que guíes nuestro camino.
A los ciegos dale vista
A los enfermos, salud,
Y con tus manos benditas
Derrama tu bendición.
Por eso venimos. (Bis)

El sacerdote en cada esquina de la plaza de armas se hace oraciones y plegarias.

Sacerdote: Bienaventurado padre San Francisco de Asís, Dirigir compasiva mirada desde el excelso trono de vuestra gloria y rogad por nuestro pueblo q habéis escogido para que en todo tiempo sirva delante de voz en el misterio del señor.

Roguemos al señor...

Todos contestan: te lo pedimos señor.

Sacerdote: Oremos por que el seráfico de Asís ilumine nuestras mentes y haga el milagro q tanto deseamos: haced de nosotros hermanos en la fe cristiana.

Roguemos al señor...

Todos contestan: te lo pedimos señor.

Sacerdote: Bendice Taita Pancho en este día a todas las personas que contribuyen para la realización de tu fiesta.

Roguemos al señor...

Todos contestan: te lo pedimos señor.

Sacerdote: Deseamos pues que esta fiesta de reverencia al Taita Pancho sea oportunidad para encaminarnos por lo objetivos que llevaron a los fundadores de nuestra hermandad, para ayudarnos a protegernos mutuamente, siempre bajo la gracia de padre de la paz y el bien.

Roguemos al señor...

Todos contestan: te lo pedimos señor.

Llegan las imágenes a la iglesia y empieza el baile de una marinera en forma de caracol y un huayno.

Marinera: ahora ya no se ve, pero antes se realizaba, los negritos sacan sus pañuelos para bailar.

Huayno: es la canción de los negritos esclavos de Huamachuco tocado en banda e identifica a los Negritos de Taita Pancho.

ESCENA.

Entran la imagen a la iglesia y se dirigen a los cinco altares.

Inspector general: Hermanos, así como se ha visto el orden y el respeto en la procesión así mismo les voy a pedir que con respetos nos dirijamos a

los cinco altares que significan las cinco llagas de Jesucristo y se le fue otorgada a nuestro Taita Pancho.

Se van a los diferentes altares a visitar y venerar a las pequeñas imágenes de San Francisco de Asís. Los negritos de Taita Pancho llegan a las imágenes, se persignan y pasan a recibir un pequeño refrigerio, donde les dan de comer pan y golosinas para los niños chicha para las personas mayores y aloja para los niños.

Después de recorrer a los 5 altares regresan a la iglesia a despedirse de su santo patrón y se dirigen a la hermandad donde se despiden hasta el próximo año.

Presidente: Hermanos le agradecemos por haber participado a la procesión y en la visita de los cinco altares que taita pancho ilumine su canino y los bendiga para que el otro año nos volvamos a encontrar en nuestra festividad en honor a san Francisco de Asís.

Personajes puesta en escena de los Negritos de Taita Pancho de la Festividad de San Francisco de Asís:

a. Personajes primarios:

- Presidente.
- Inspector.
- Sacerdote.
- Negritos esclavos.
- Negritos de san fransisco de Asis.

b. Personajes secundarios.

- Señora florista.
- Señora saumadora
- Señora que reparte los claveles
- Señora que reparte el pan
- Señor que reparte la chicha o aloja.
- Negritos de san fransisco de Asis.

Los negritos de San Francisco se ordenan en su procesión según el tiempo que tengan en la hermandad. Primero va el presidente y la directiva luego le siguen los negros con la mayoría de edad, después los negros que

cargarán las andas, después se ordenan señores, jóvenes, niños, y por último los bebés.

Musicalización:

Se utilizó la música grabada en un USB.

- El canto de los negritos esclavos de huamachuco grabada por la banda de la hermandad de san Francisco "Paz y Bien"
- La Cuyanita grabada en banda.
- El Canchis Canchis grabada en banda.
- El Zorro Negro grabada en banda.

Efectos sonoros:

- Sonidos de cuetes.
- Sonido de dianas

Organización coreográfica de los Negritos de Taita Pancho de la Festividad de San Francisco de Asís en la puesta en escena.

a. Desplazamiento coreográfico de los actores en la primera escena de la puesta en escena. (espacio escénico)

En esta escena se representa el orden de llegada a la hermandad al sonido de los tres cohetes.

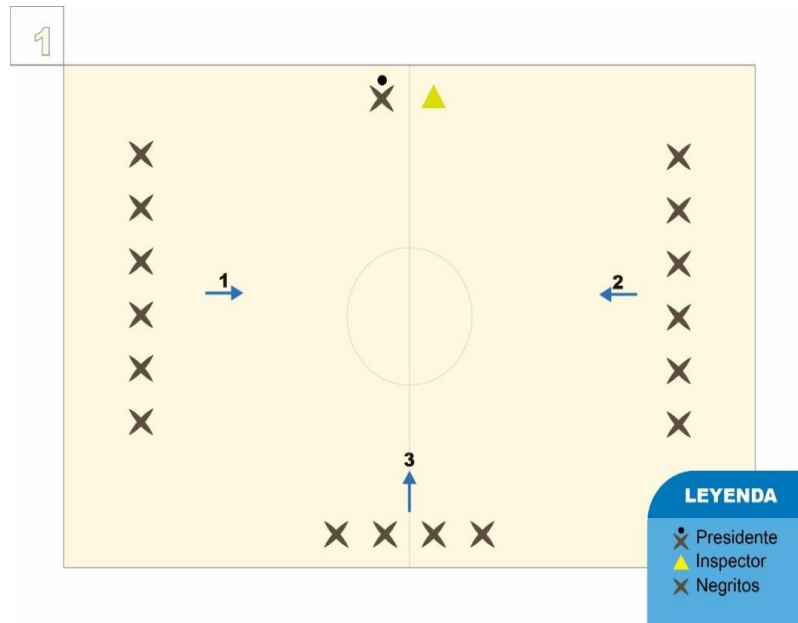

Distribución de los negritos dentro de la hermandad.

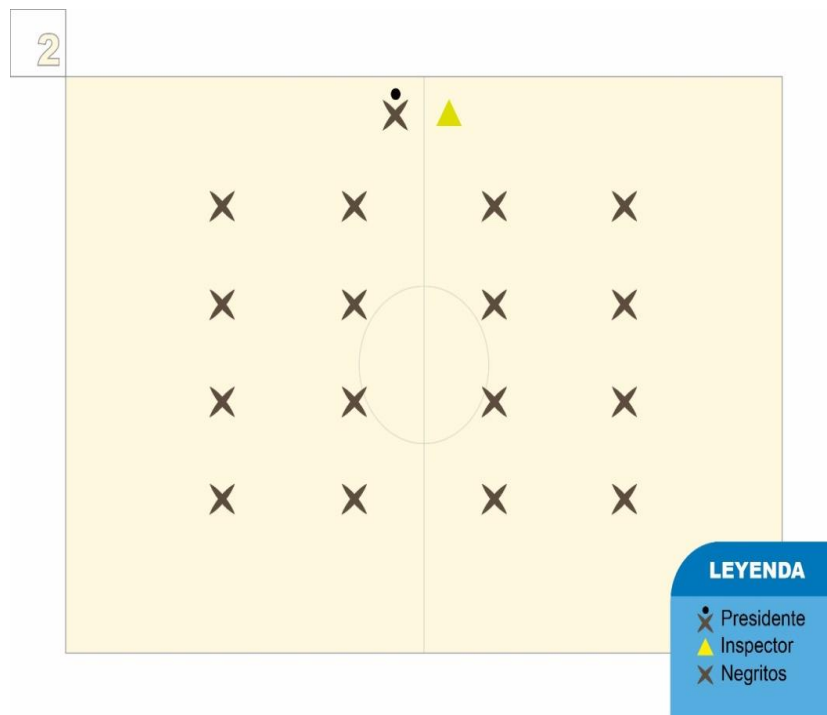

Forma de desplazamiento de los negritos Franciscanos rumbo a la iglesia.

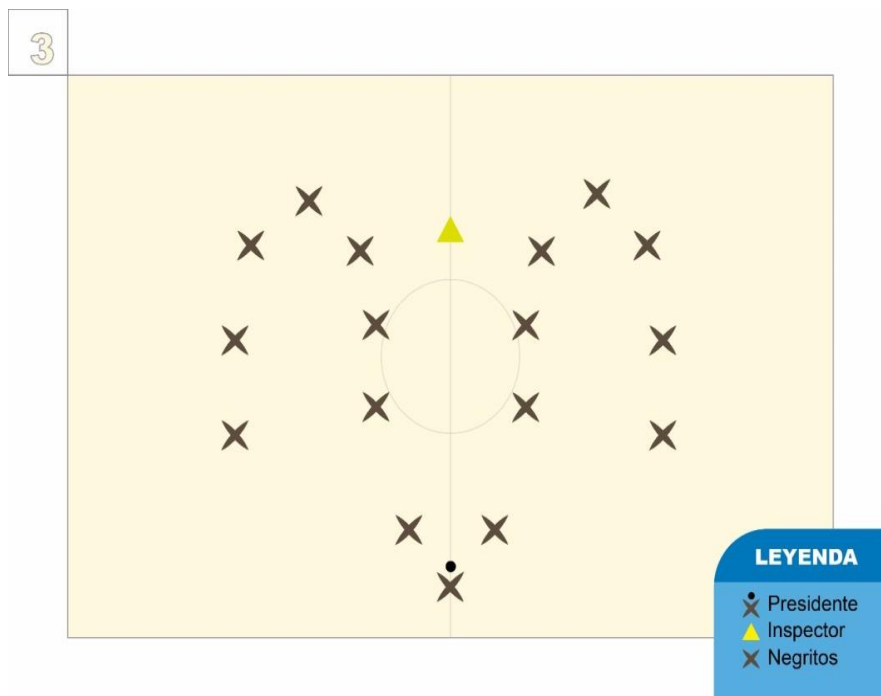

Los negritos franciscanos reciben un clavel en la boca por parte de señoras.

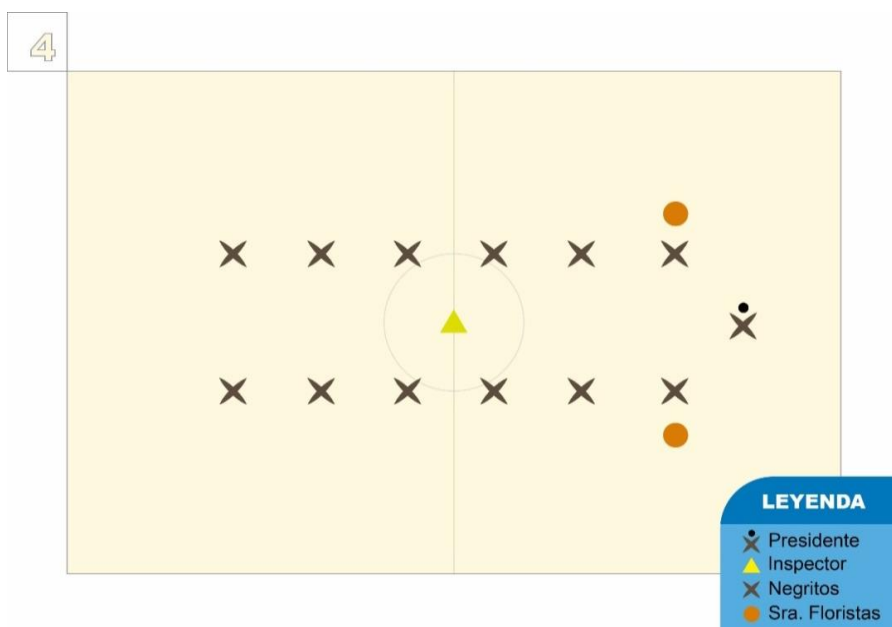

- b. Desplazamiento coreográfico de los actores en la segunda escena de la puesta en escena (espacio escénico).

Desplazamiento de los negritos franciscanos alrededor de la plaza de armas, de la hermandad hasta pararse frente a la catedral, donde sacan las imágenes de san Francisco de Asís, Virgen del Rosario y Santo Dominguito

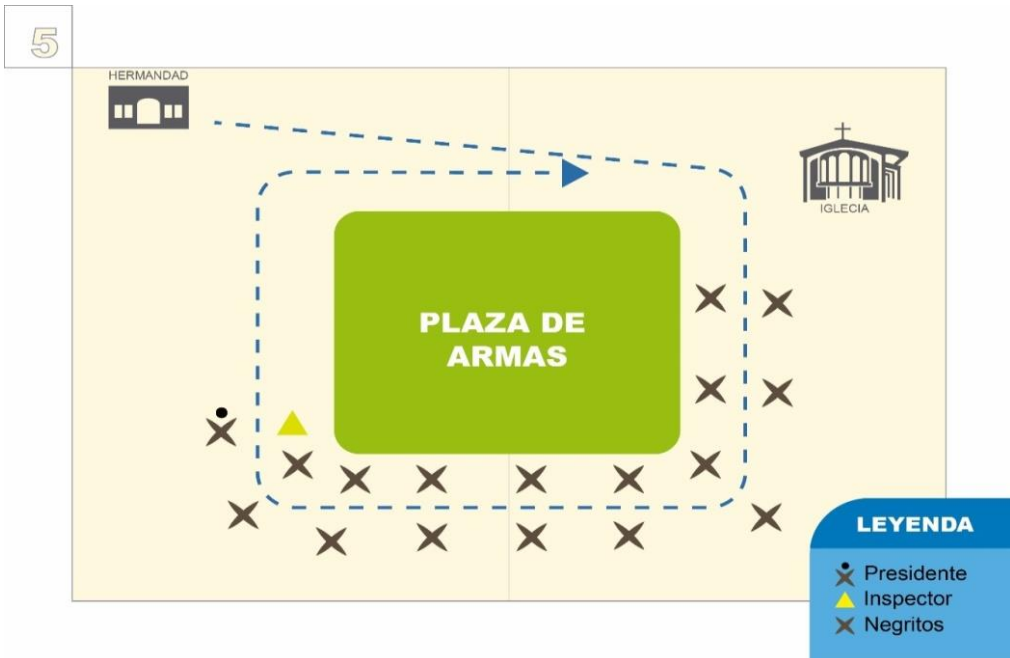

Los negritos franciscanos (presidente, inspectores), las zahumadoras y los negritos esclavos de la cruz blanca acompaña a la procesión de las imágenes de san Francisco de Asís, Virgen del Rosario y Santo Dominguito alrededor de la plaza de armas.

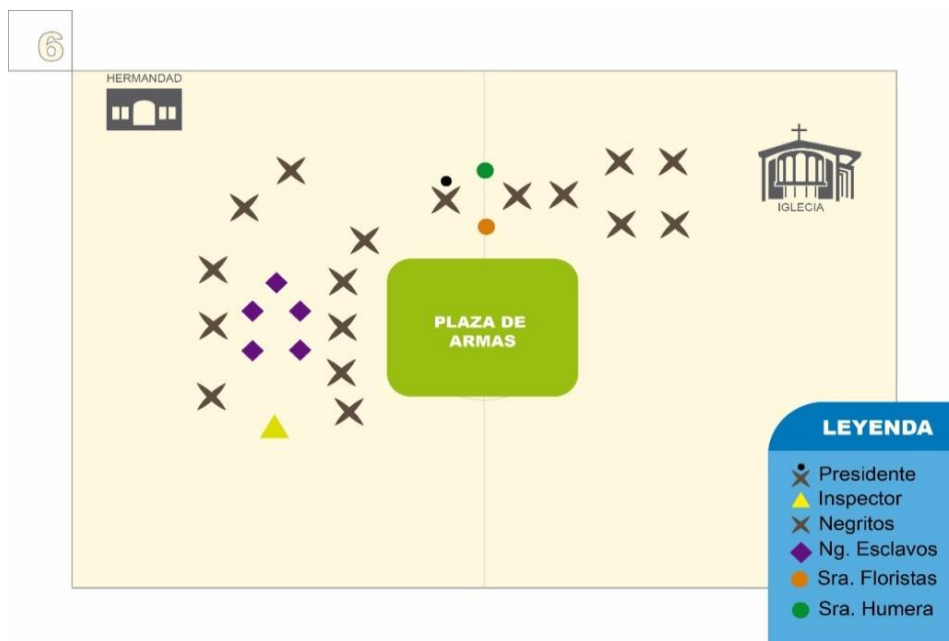

Distribución de los negritos franciscanos en cada esquina de la plaza de armas cuando el sacerdote ora dice plegarias por el bienestar de su pueblo

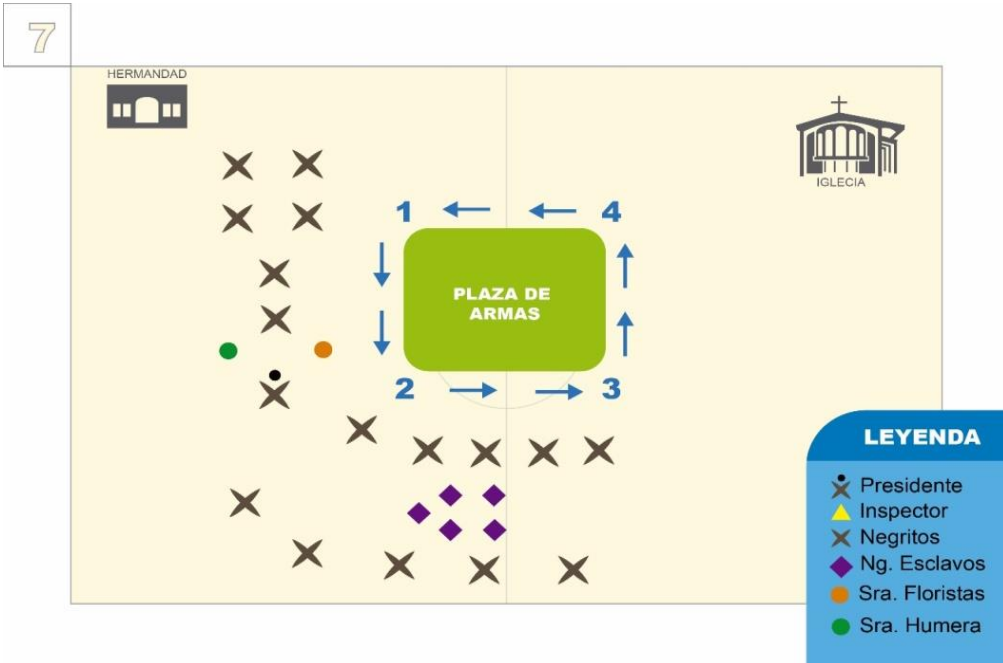

Ingreso de las imágenes de san Francisco de Asís, Virgen del Rosario y Santo Dominguito al repique de campana acompañados de la banda de músicos

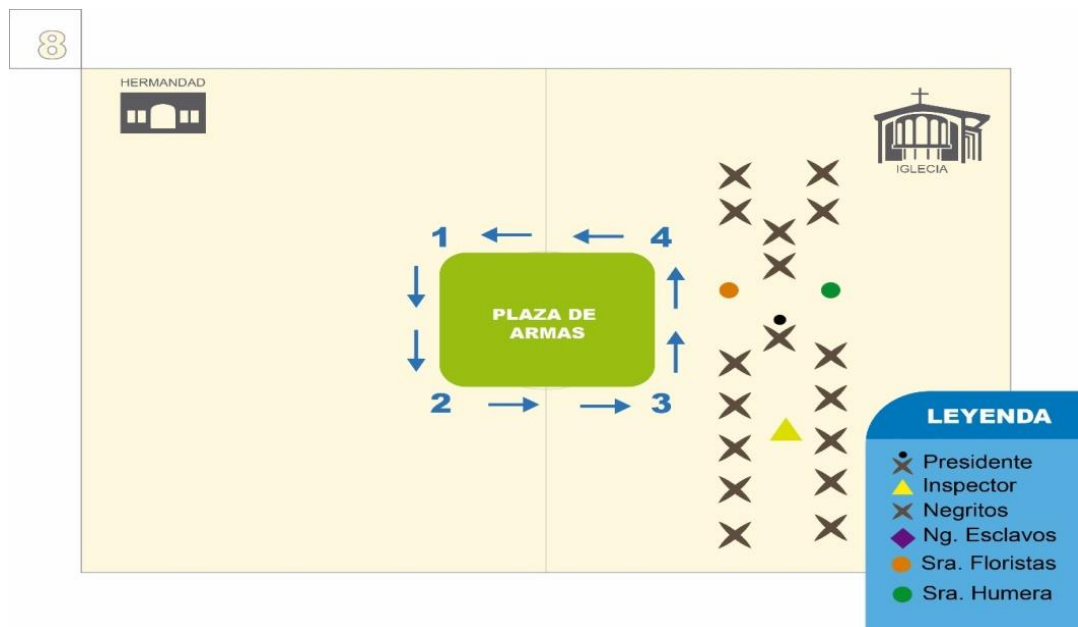

Ingreso de las imágenes de San Francisco de Asís, Virgen del Rosario y Santo Dominguito al repique de campana acompañados de la banda de músicos.

9



Bailan en forma de caracol con una marinera.

10

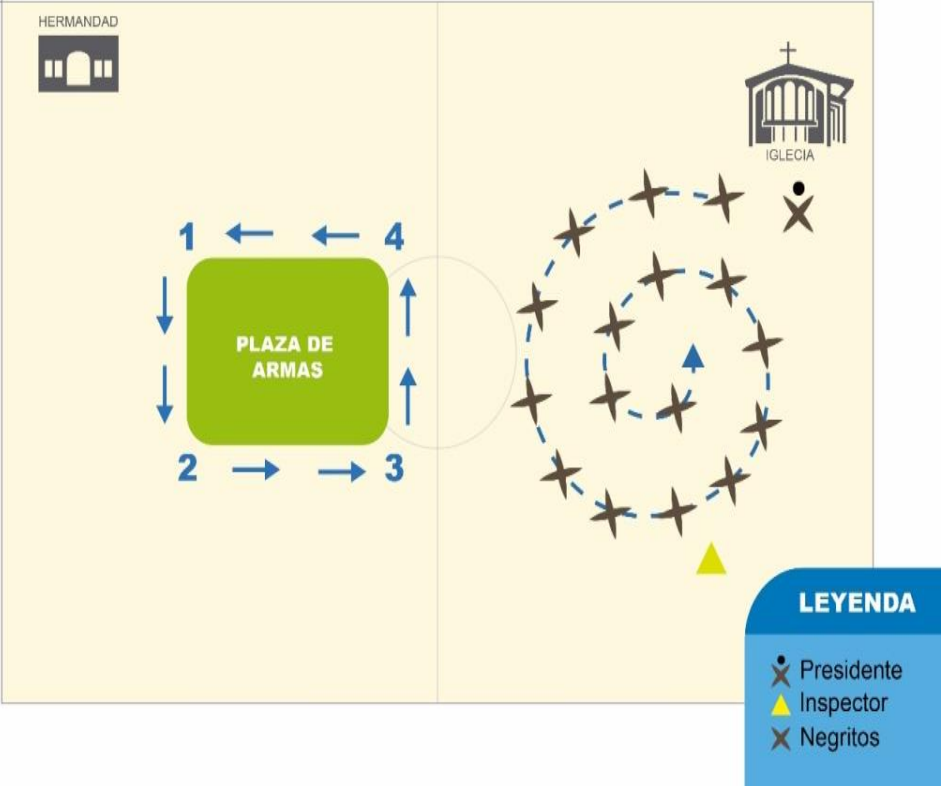

Al sonido de la banda de músicos bailan el huaynito de los negritos esclavos

11

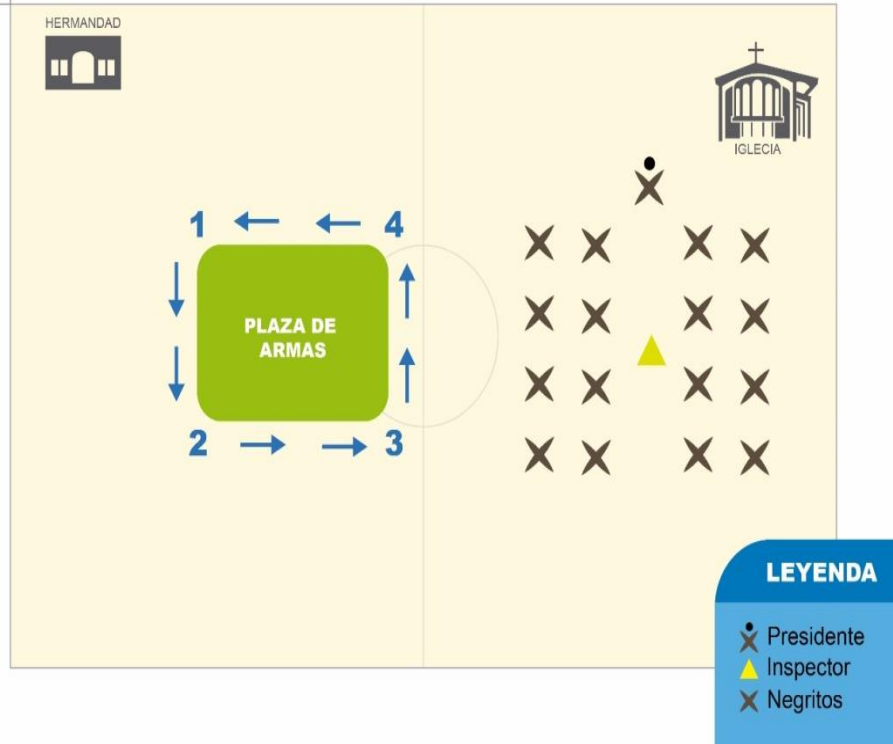

La fuga del huayno.

12

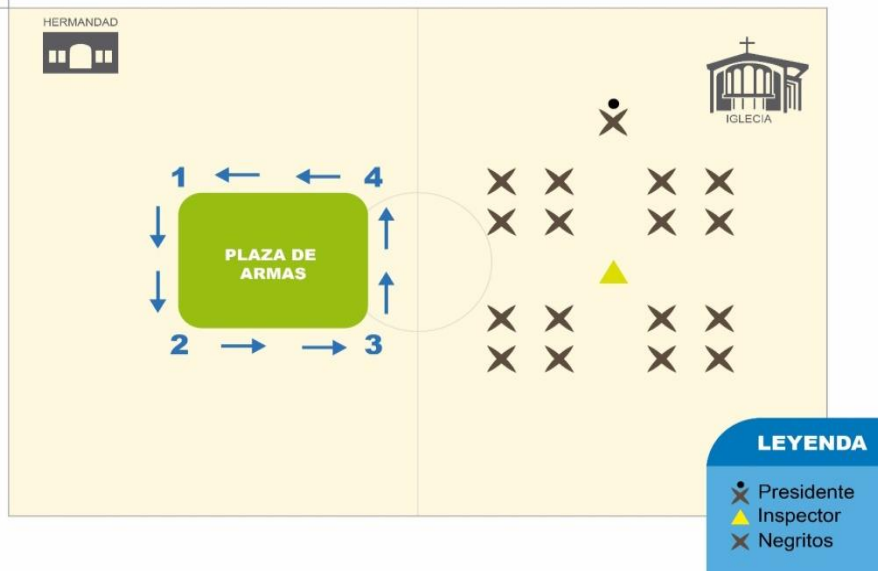

Escuchan al presidente que les informa que es el momento de hacer la visita a los altares en los diferentes barrios acompañados de las bandas de músicos.

13

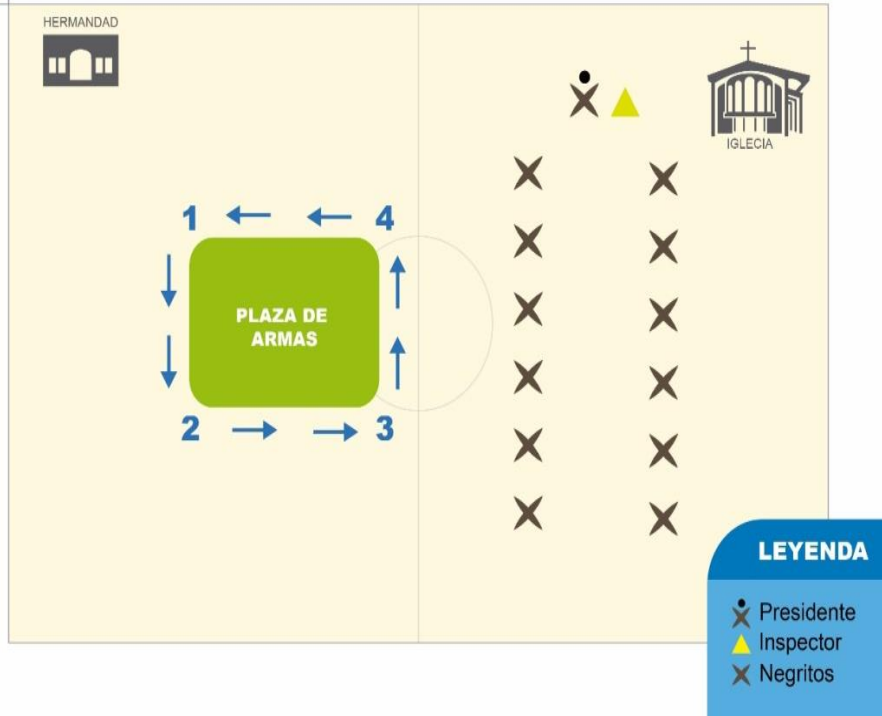

El presidente llevando el estandarte se desplaza por el centro de cada fila de los negritos franciscanos en dirección de los altares seguido por ellos.

14

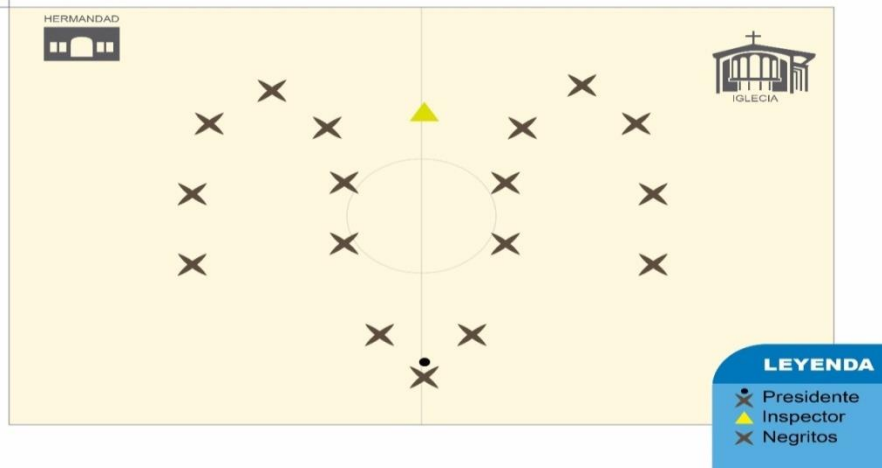

c. Desplazamiento coreográfico de los actores en la tercera escena de la puesta en escena (espacio escénico).

Visita al primer altar y así sucesivamente a los altares se persignan y son recibidos con sándwiches y aloja.

15

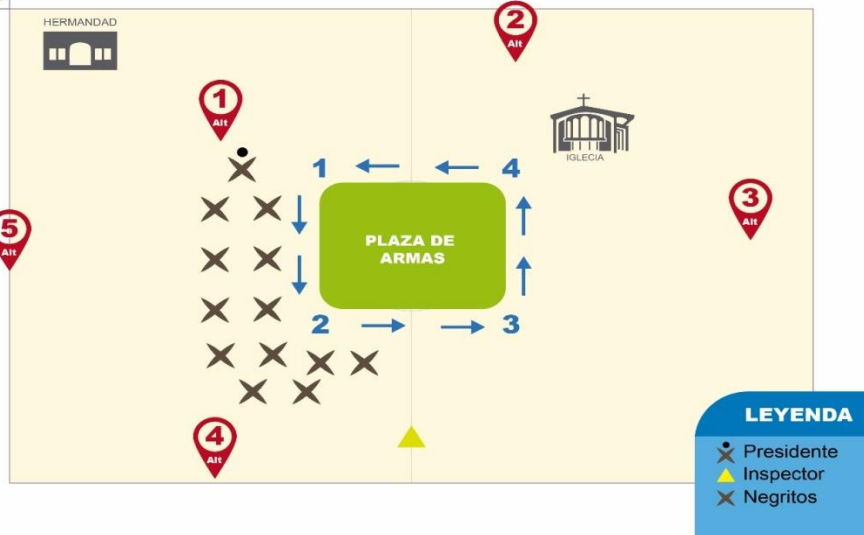

Leyenda:

- 1) Barrio_ Calle Leoncio Prado.
- 2) Barrio_ Calle More y la calle San Román.
- 3) Barrio_ Calle San Martin.
- 4) Barrio_ Calle José Balta.
- 5) Barrio_ Calle 10 de Julio.

Al término de la visita a los altares llegan bailando hasta la hermandad donde reúnen para despedirse hasta el próximo año.

16

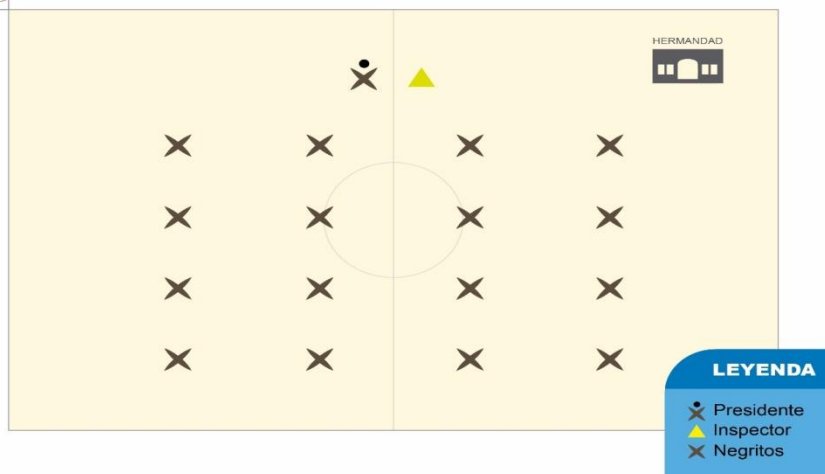

RECURSOS DEL ACTOR

Diseño del maquillaje :

- Personaje: **Presidente de la hermandad.**
- Edad: 50 años
- Cara y cuello: color negro
- Brazos y manos: color negro
- Piernas y pies: color negro
- Maquillaje con que se pintan: Humo de pez, vaselina o aceite.(preparado)



Características del vestuario:

- Capa: color marrón
- Bohina: color marrón
- Polo: color negro
- Short: color negro

Personaje: **Inspector de la hermandad.**

- Edad: 30 años
- Cara y cuello: color negro
- Brazos y manos: color negro
- Piernas y pies: color negro
- Maquillaje con que se pintan: Humo de pez, vaselina o aceite (preparado)



Características del vestuario:

- Capa: color marrón
- Bohina: color marrón
- Polo: color negro
- Short: color negro
- Escapulario
- Latigo

Personaje: **Sacerdote.**

- Edad: 70 años
- Frente: Se pinta una cruz negra
- Maquillaje con que se pintan:
Humo de pez, vaselina o aceite
(preparado)

Características del vestuario:

- Capa: color marrón
- Bohina: color marrón
- Tunica: color marrón
- Rosario lo lleva en la mano

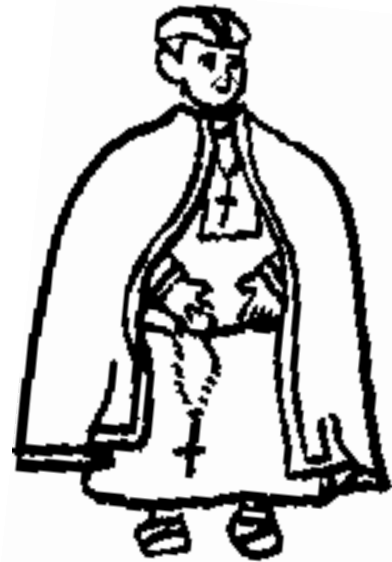

Personaje: **Negrito esclavo.**

- Edad: 40 años
- Cara y cuello: color negro
- Brazos y manos: color negro
- Piernas y pies: color negro
- Maquillaje con que se pintan: Humo de pez,
vaselina o aceite (preparado)

Características del vestuario:

- Tunica: color crema
- Cadena de hierro



PERSONAJES SECUNDARIOS

Personaje: **Señora florista.**

- Edad: 30 años
- Raza: morena

Características del vestuario:

- Vestido: color morado
- Canasta
- Pétalos de flores



Personaje: **SEÑORA SHAUMADORA.**

- Edad: 20 años
- Raza: morena

Características del vestuario

- Blusa: color blanco
- Chompa: color blanco
- Falda: color negro
- Sahumerio
- Incienso
- Palo santo



Personaje: **Señora que reparte claveles**

- Edad: 20 años
- Raza: morena

Características del vestuario

- Blusa: color blanco
- Falda: color negro
- Claveles



Personaje: **Señora que reparte pan**

- Edad: 40 años
- Raza: morena

CARACTERISTICAS

- Blusa: color blanco
- Falda: color negro
- Canasta
- Pan
- Golosinas.



Personaje: **Señor que reparte chicha y aloja**

- Edad: 40 años
- Raza: morena

Características del vestuario

- Camiza: color blanco
- Pantalón: color negro
- Balde
- Vasos



Personaje: **Negrito de Taita Pancho de la Hermandad.**

- Edad: 30 años
- Cara y cuello: color negro
- Brazos y manos: color negro
- Piernas y pies: color negro

Características del vestuario:

- Capa: color marrón
- Bohina: color marrón
- Polo: color negro
- Short: color negro

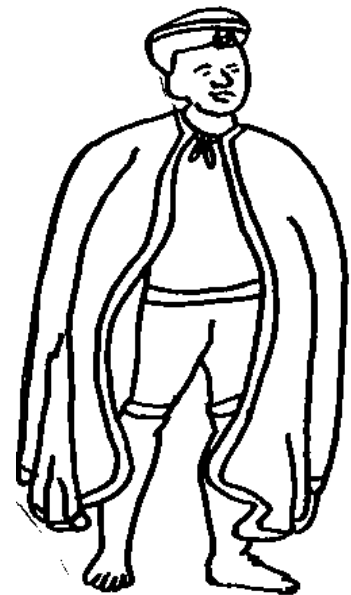

Recursos comunes de los participantes como negritos:

a. **Vestimenta:**

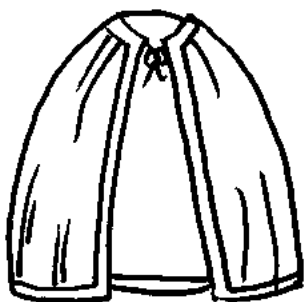

Capa marron

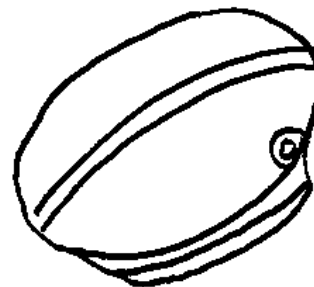

Bohina marron.

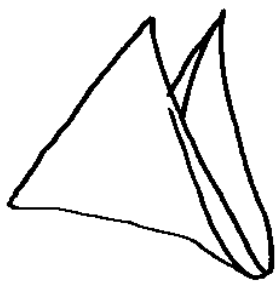

Pañueleta blanca.

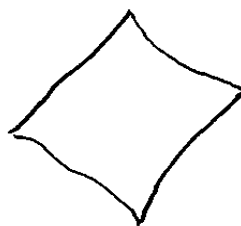

Pañuelo blanco.



Shor negro negro.



Polo negro.

b. Maquillaje: Materiales utilizados para la preparación.

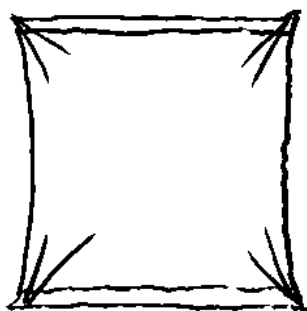

Humo de pez.



Aceite.

c. Utileria utilizado por los participantes:

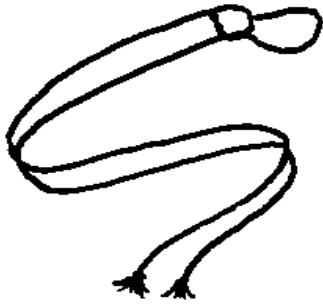

Latigo.



Clavel de color rojo

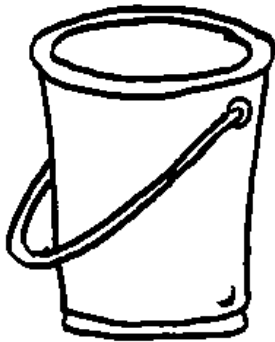

Valde de chicha o aloja.



Canasta de pan.



Sahumerio.

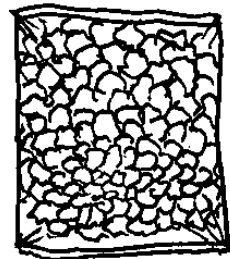

Incienso.

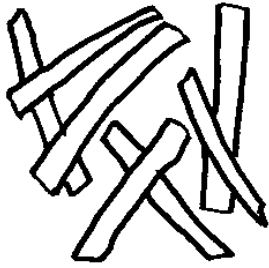

Palo santo.

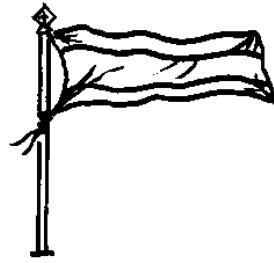

Gallardate.



Gallardete que lleva el presidente.

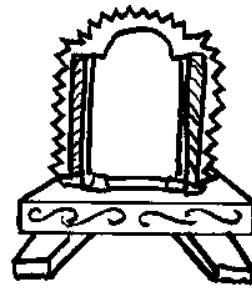

Handas

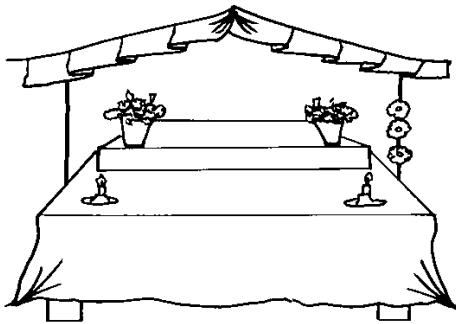

Altares.



Escapulario.

Recursos técnicos de la puesta en escena escenografía

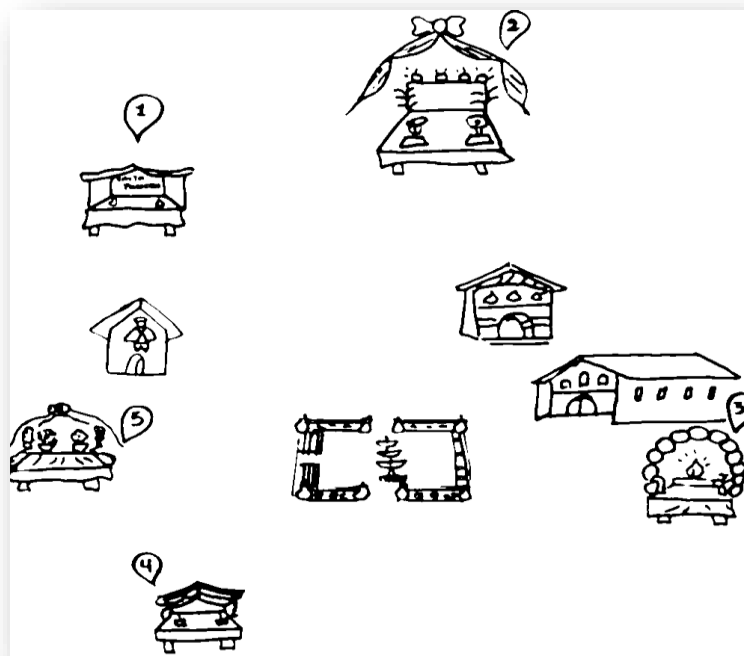

Los cuatro altares

Campo deportivo donde se realizara la puesta en escena.

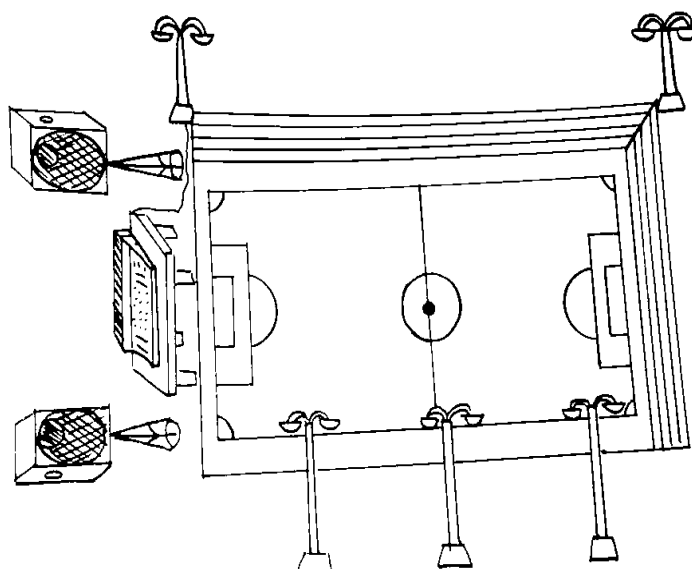



•

poste de luz ambar

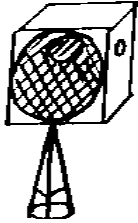

•

equipos de sonidos.

d. Diseño de las imágenes utilizadas en la festividad de san Fransisco de asis.



San Fransisco de Asis.



Virgen del rosario



Santo Dominguito



La primera semana de septiembre se realizó las coordinaciones con el grupo cultural Los Huamachucos.

Siendo el día 10 de septiembre a las 7:00 pm fui al grupo Los Huamachucos y luego de presentarme hablé con ellos sobre mi propuesta se les solicitó el apoyo para este trabajo.

Se empezó por pedirle sus nombres completos y preguntar si eran devotos de san Francisco de Asís y la mayoría de ellos contestaron que, si uno que otros decían que no pero que si iban a observar esta gran festividad, a así hablando con ellos se fue la noche hasta las 9:00 pm y regrese el día lunes 12 de septiembre.

- Día lunes 12 de septiembre se empezaron los ensayos, primero con un calentamiento donde movían todo su cuerpo y luego parte por parte empezando de los pies hasta la cabeza. Después se solicitó que se pongan en dos filas y se tomen de las manos, una vez tomados de las manos se les puso una soga en forma de circulo en el hombro del primer integrante de cada grupo y se les pidió que vieran la manera de que esa soga pase por todo su cuerpo de cada uno de los integrantes sin soltarse de las manos. Este juego de la soga se hizo con la finalidad de ver la flexibilidad de cada uno de ellos al pasar la soga por todo su cuerpo, también desarrollan su creatividad y necesitaba ver que tan integrados estaban entre ellos.

Luego se les dijo que se agruparan en grupos de cinco, jugaron la torre de vasos donde cada uno de ellos se integraba más y más con tal de ganarle al otro equipo, veía como se apoyaban y se llevaban muy bien entre ellos.

Y el último juego que realizaron es el juego del espejo, este juego consistía en que imitaban todo lo que hacia la persona que está al frente con esto me di cuenta de que capaces son para ser las cosas bien.

- Después regresé el día miércoles 14 de septiembre se empezó con el calentamiento para luego realizar los juegos de roles para poder observar que tan capaces eran ellos de imitar a una persona o a un animal. Se les dijo que personajes deben imitar y se veía que facilidad tenían, unos más que el otro, el hacerlo.
- El día viernes 16 de septiembre jugaron de nuevo el juego de roles, pero esta vez ya con los personajes de la puesta en escena de la festividad de los negritos Franciscanos, se les pedio por grupos que se imaginaran como era el presidente de la hermandad, los inspectores, los negritos esclavos, las floristas, la señora que reparte claveles, la sahumadora. Tenían que representar que hacían cada personaje como caminaba y que llevaba en sus manos y sobre todo que hablaban o cantaban si es

que el personaje cantaba. Los jóvenes trabajaron muy bien. De ahí se seleccionó los personajes.

Preparación de la primera escena:

Esta escena se trabajó desde el sábado 17 hasta el lunes 19 de septiembre.

- El sábado 17 de septiembre se seleccionó a los personajes principales y secundarios y se empezó a trabajar la primera escena, se les brindó el libreto a cada uno de los personajes donde ellos comenzaron a leer muy entusiasmados.
- Luego el miércoles 21, viernes 23 y sábado 24 de septiembre hasta el 08 de octubre se realizó la segunda escena:
- Los negritos esclavos están formados por cinco niños, al principio tenían miedo o vergüenza cantar, pero con la presión de los demás que les pedían que lo hagan bien, que se aprendan bien la letra; con el pasar de los días los niños empezaron a cantar con mucha devoción.
- Durante la escenificación de la procesión los integrantes de la agrupación vivían cada momento, hubo uno en especial donde el personaje de inspector le da un fuetazo a un negrito que no se movía rápido en la procesión por lo que se intervino diciendo que no lo vuelva hacer y ellos me contestaron que en la realidad eso hacen en la procesión y que ellos lo harían así, entonces se les propuso que no se peguen en verdad, sino que lo hagan simulando.

Desde el lunes 10 de octubre hasta el sábado 22 de octubre se realizó la tercera escena:

- Entra la imagen a la iglesia y se dirigen a los cinco altares.
- Se van a los diferentes altares a visitar y venerar a las pequeñas imágenes de san Francisco de Asís. Los negritos de taita pancho llegan a las imágenes y se persignan y pasan a recibir un pequeño refrigerio, donde les dan de comer pan y golosinas para los niños chicha para las personas mayores y aloja para los niños.
- Después de recorrer los 5 altares regresan a la iglesia a despedirse de su santo patrón San Francisco de Asís y se dirigen a la hermandad donde se despiden hasta el próximo año.

Tercer momento: presentaciones de la puesta en escena.

A solicitud del presidente de la hermandad y la directiva se presentó como pre estreno la puesta en escena el cual sirvió como focus group, se preguntó si la puesta en escena de la festividad de san Francisco de Asís se identificó el mensaje del día central de su festividad, si la vestimenta era la correcta, si la música se asemejaba a lo que ellos bailaban en el día central de esta festividad, si la puesta en escena tenía las características y costumbres a lo que ellos respondieron:

Con respecto al mensaje ellos dijeron que si pero que tenía que mejorar en la parte de la procesión porque en la propuesta de la escenificación que les presentó se había escenificado la procesión en dos filas donde entraban y salían las imágenes y ellos querían que se hagan la procesión tal y como era en las cuatro esquinas por todo el contorno de la plaza de armas. Y que luego se digieran las plegarias en cada esquina de la plaza de armas; el señor Martín dijo que la procesión debía tener más tiempo que el recorrido a los cinco altares porque al patrimonio no lo han obtenido por bailar ni por irse a los altares si no por la fe y al amor a San Francisco. Con respecto al vestuario manifestaron que si era el mismo vestuario la capa, la boina y la pañoleta blanca pero como ese día los chicos habían ido con pantalón ellos me dijeron que tuviera cuidado por esa parte pues ellos no utilizaban pantalón sino short y polo y es una ropa oscura, luego preguntaron con que los iba a pintar para el día de la presentación, se les contestó que con el humo de pez y aceite de bebe ellos contestaron que está bien porque nosotros nos pintamos así nuestras manos, brazos, pies, piernas, cara y el cuello hasta las orejas. Con respectó a la música manifestaron que estaba muy bien porque entre la música tenía el huaynito de los negritos esclavos que lo identifican a los negritos de San Francisco de Asís, se les pregunto si faltaba algo más aparte de agregar más tiempo en la procesión a lo que contestaron, si mejoras la parte de la procesión estarías cumpliendo con lo que nosotros vivimos ese día porque es fe y amor hacia nuestro Taita Pancho.

Las palabras del presidente Jorge dijo que ya está lista para ser el estreno si corregía las recomendaciones.

El sábado 05 de noviembre del 2016 siguiendo las observaciones se realizó en público la presentación de la puesta en escena del día central de la festividad de San Francisco de Asís.

Para la presentación de la puesta en escena del día central de la festividad de los Negritos de San Francisco de Asís se realizó en la ciudad de Huamachuco en el complejo Bolívar. La encargada de cuidar el complejo Bolívar cobraba cinco soles por hora para utilizar el espacio, se le canceló por tres horas que duraría la puesta en escena, luego los jóvenes y niños ayudaron a invitar gente para que valla a ver la presentación tanto como sus familiares amigos y más personas cercanas a ellos.

En el día central de la puesta en escena un integrante del grupo los Huamachuco apoyó con el equipo de sonido, el profesor Lorenzo Campos apoyo con la filmadora y Sarita Aguilar apoyó con las fotos para así tener registros de la puesta en escena. Los pobladores de Huamachuco iban llegando y se sentaban en las graderías alrededor del campo deportivo. Cuando ya había un público considerable se presentaron diferentes danzas con jóvenes del grupo Los Huamachucos, de esta manera pasaron dos horas ya siendo las 9 de la noche se realizó la presentación de la puesta en escena, se empezó con la respectiva presentación que venía de la Escuela Superior de Arte Dramático Virgilio Rodríguez Nache de la especialidad Danzas Folclóricas y que les iba a presentar una puesta en escena del día central de la festividad de San Francisco de Asís para sí apoyar con la difusión de esta festividad y que las demás personas que no son de Huamachuco conozcan esta gran festividad. Se agradeció a Dios principalmente, a mis padres porque gracias al apoyo de ellos yo pude establecerme en Huamachuco para así poder cumplir con la propuesta y poder terminar el curso de investigación, le di muchas gracias al grupo “Los Huamachucos” ya que sin ellos no hubiera podido lograr mis objetivos, son jóvenes de bien que cuando se compromete así llueva o haga un frio terrible ellos ensayaban sin parar y les pedí a los pobladores presentes que llenen el cuestionario que mis compañera Sarita estaba entregando.

Después de estas cortas palabras presente la puesta en escena del día central de la festividad de San Francisco de Asís

3.2.5.3. Triangulación

ENTREVISTADOS	CONTEXTO SOCIO CULTURAL
Henry Aguilar Quispe.	Donde se realiza la festividad exactamente es en la plaza de armas en el distrito de Huamachuco provincia de Sánchez Carrión departamento de la libertad, Huamachuco fue creado en épocas de la colonia. Con la llegada de los españoles, trayendo consigo su religión. La festividad de san Francisco se dio en la época de la colonia, con la llegada de los padres agustinos. Esta festividad de san Francisco originó por medio de una leyenda, donde narra un hecho milagroso. Las negritas franciscanas han ido crecidas poco a poco hasta formar su hermandad en el año 1923.
Lorenzo Campos Mercado.	La festividad de San Francisco se realiza en la Provincia de Sánchez Carrión departamento de la Libertad – Huamachuco – Perú, Desde la época de la colonia. Como bien se sabe por historia los Padres Franciscanos deciden evangelizar la selva del país. Esta fiesta inicia con la “Parada del Gallardete” el cual es nuestra herencia cultural cada año va creciendo convirtiéndose en la actualidad en una de las instituciones más representativas. Formándose como institución el 8 de octubre de 1923 fundado por un grupo de ciudadanos Huamachuquinos que veneraban desde años atrás a San Francisco y deciden formalizarlo como institución.
Aristóteles Cruz Ledesma.	Esta festividad se realiza en Huamachuco, provincia de Sánchez Carrión, como ya sabrás Huamachuco tiene la plaza más grande del Perú, esta gran ciudad tiene una gran historia que viene desde antes teniendo a su Dios supremo a Atagujó el benefactor de la humanidad. Con la llegada de los españoles y sus imposiciones de la religión es donde nace nuevas costumbres y creencias, ello trajo la fe católica a los santos y es ahí donde se venera a San Francisco de Asís. Huamachuco fue creada en 1553 y en 1976 cambia de nombre la provincia de Huamachuco por José Faustino Sánchez Carrión, en el gobierno de Francisco Morales en honor a su hijo. Esta festividad tiene como origen una leyenda de un acto milagro que san Francisco realizo en la época colonial.

Antonio Geldres Barriga.	En épocas de la colonia había un devoto que tenía su negrito que al llegar la epidemia ellos ayudaban a la gente que moría con esta epidemia a enterrarlos para que no se expanda más la epidemia, pero en esto también muere el negrito lo llega a enterrar al cementero antes de llegar al cementerio en una esquina un hombre le dice ¿Por qué lloras? Y él contesta:- porque se ha muerto mi amigo y me quede sólo, el señor le dice no te preocupes si crees en Dios él te lo va a regresar. El devoto se queda pensando y se dice que, si va a regresar, pero cuanto todos resuciten. El devoto va a su casa ahora y se dio con la sorpresa que tocan su puerta y era el negrito, entonces dio cuenta que el señor que había visto en la esquina le estaba hablando de que su negrito iba a volver, se va a la iglesia a agradecer a Dios y ve a la imagen de San Francisco con las mismas facciones que el señor que le había hablado entonces de ahí hizo la promesa de venerarlo
Yanet Cruz Julca.	La festividad empieza desde la época de la colonia aquí en Huamachuco. Y ahora son una gran cantidad de devotos que veneramos a san Francisco. Es por ello que se formó la hermandad en el año 1923.
CONCLUSIÓN	Huamachuco fue creado en la época de la colonia en 1553. Con la llegada de los españoles trajeron la religión por medio de los padres agustino, trayendo consigo a la imagen de San Francisco de Asís que realizó un milagro de resurrección a un negro quien murió por la epidemia de tífus. Y es por ello que años tras año celebran esta festividad empezando con la parada de gallardete.

ENTREVISTADOS	SIMBOLOGÍA
Henry Aguilar Quispe.	La cruz: significa la vida El cráneo: la muerte. El anillo: desconozco.
Lorenzo Campos Mercado.	El Clavel que representa la esperanza de vida plena y la sangre de cristo que significa
Aristóteles Cruz Ledesma.	El crucifijo es porque san Francisco era muy creyente de Jesucristo.

	La calavera es para demostrar que así vamos a llegar, en eso vamos a volver a hacer hueso una calavera horrible
Antonio Geldres Barriga.	La cruz significa la vida porque la vida es Dios y a la vez lleva la muerte donde te recuerda que vas a morir si vas al cielo o al infierno, para San Francisco, Dios vivía dentro de él y no tenía problema si se iba rápido a encontrarse con Dios.
Yanet Cruz Julca.	San Francisco de Asís pensaba que la muerte es nuestra hermana, él pensaba que la muerte es un regalo de Dios y no le tenía miedo es por eso que el siempre llevaba una calavera y la cruz.
CONCLUSIÓN	Los símbolos son dos, el crucifijo significa la vida más allá de la muerte y la calavera la muerte.

ENTREVISTADOS	NEGRITOS DE SAN FRANCISCO DE ASIS
Henry Aguilar Quispe.	Existe una conformación jerárquica los inspectores que son quienes se reúnen antes o semanas antes de celebrarse el día central para organizar las actividades del mismo día o de otros días y también organizar la actividad de en si misma de la procesión. Durante el día central primero se reúnen en la hermandad para luego partir a la plaza y finalmente la visita de los altares.
Lorenzo Campos Mercado.	Los negritos de San Francisco se ordenan en la procesión según el tiempo que tengan en la hermandad. Primero va el presidente y la directiva, luego le siguen los negros con la mayoría de edad, después los negros que cargarán las andas, después se ordenan señores, jóvenes, niños, y por último los bebés.
Aristóteles Cruz Ledesma.	Está conformado por el presidente de la hermandad, grupo directivo, luego vienen los negros mandadores que son gente que ya tienen más de 10 años en la hermandad. Durante todo el día central, hacen su aparición en la hermandad para luego ir a la catedral y culminar con el recorrido de los cuatro altares.
Antonio Geldres Barriga. Yanet Cruz Julca.	Los directivos que acompañan cerca el anda y los inspectores que se encargan del orden. Su conformación es el presidente, vicepresidente y bueno el que le sigue el comité central de fiesta, los inspectores que se encargan del orden en el día central.
CONCLUSIÓN	La conformación de los negritos de San Francisco se ordenan en la procesión según el tiempo que tengan en la hermandad.

Empezando por el presidente y la directiva, luego le siguen los negros con la mayoría de edad, después los negros que cargarán las andas, después se ordenan señores, jóvenes, niños y por último los bebés. Hacen su aparición desde el medio día, primero en la hermandad luego en la catedral, después para finalizar el recorrido de los altares y terminando en la casa de la hermandad.

ENTREVISTADOS	VESTIMENTA
Henry Aguilar Quispe.	<p>La vestimenta de los negritos devotos de San Francisco de Asís es similar para varones, mujeres, niños, jóvenes y adultos, consta de 4 piezas, capa, boina, pañuelo y clavel.</p> <p>Se visten con un pantalón corto y polo manga corta color oscuro, encima se cubre con la capa color marrón ribeteada con tela blanca que llega hasta la altura de las pantorrillas, de los hombros cuelga un pañuelo blanco terminando en triángulo en la espalda, se cubre la cabeza con una boina del mismo color de la capa, que lleva atravesada de delante hacia atrás una franja blanca y al costado derecho a la altura de la frente prende un crespón color blanco, quienes tienen más cargo jerárquico para ordenar la comparsa, llevan un distintivo además de un escapulario que cuelga del cuello, junto a ellos llevan en la mano derecha un juguete o látigo hecho de piel de toro para poner el orden en la comparsa. Según referencia de los propios devotos, el color marrón de la capa y la boina semeja la túnica de San Francisco de Asís, el color blanco y particularmente el crespón simboliza el mensaje de paz que la hermandad pregona, el color rojo del clavel expresa la esperanza de vida plena, y el negro de la piel revaloriza la raza que fuera antes más sometida.</p>
Lorenzo Campos Mercado.	<p>Gorro marrón con franja blanca en medio y también un rosetón adelante luego viene la camiseta que puede ser de cualquier color, pero de preferencia oscuro y un pantalón corto de cualquier material, pero de preferencia oscuro y se cubre con una capa marrón y con sus hilos o ribetes blancos y bueno la cara se pintan de negro. Antes no era ese el color de la capa y de la gorrita. Pero siempre ha sido una capa y una gorrita.</p>

Aristóteles Cruz Ledesma.	Tiene una boina marrón al centro una franja blanca, capa marrón con ribetes blancos. Y en la boca va un clavel rojo para que durante la procesión los negros no conversen y se pueda meditar sobre la vida de San Francisco. Y también se llevaba una pañoleta.
Antonio Geldres Barriga.	Capa y el pañuelo blanco significa símbolo de paz, lo que es el clavel rojo significa la vida plena y por qué nos pintamos de negros es porque San Francisco nos invitó y él también predicaba no distinguir a la persona por ser blanco o negro. Y tiene como significado seguir la vida de San Francisco de Asís que tenía el amor hacia sus hermanos sin distinción de razas ni colores.
Yanet Cruz Julca.	El sombrero posee una flor blanca, la capa esta incrustada, la pañoleta, el polo independiente puede ser polo manga larga, polo manga corta, depende del negrito y un short. La capa tiene forma de campana, es de color marrón tiene franjas blancas y también hay una franja blanca en el gorro. El significado es la vestimenta de San Francisco de Asís, es la identificación de nosotros los negritos con la vestimenta de San Francisco de Asís.
CONCLUSIÓN	Con respecto a la vestimenta llevan una boina marrón con una franja blanca y un rosetón blanco, una capa hasta los tobillos color marrón con ribetes blanco, polo y short colores oscuros de preferencia negros y una pañoleta blanca. La vestimenta es la misma para los adultos, jóvenes, niños y ancianos, para diferenciar a las personas que tienen cargo llevan un escapulario y un látigo. También llevan un clavel color rojo que mayormente tiene como significado la vida.

ENTREVISTADOS	MÚSICA
Henry Aguilar Quispe.	Los músicos son personas que no específicamente pertenecen a la hermandad. La música de la procesión es ceremonial. Y en los altares bailamos marinera y los negros realizan los primeros pasos del baile haciendo círculos, corriendo rítmicamente hasta ponerse frenéticos, moviendo la capa en forma de alas y así al compás de la música (huayno y marinera) recorren las calles visitando los cinco altares donde reciben bebidas y panecillos.

Lorenzo Campos Mercado.	La música es religiosa, de procesión y en los altares se van con las mismas bandas, bailando a los cinco altares.
Aristóteles Cruz Ledesma.	Las bandas de músicos, la hermandad, cuenta con su propia banda, pero no se abastece para tantos negros, así que la comisión de banda de músicos contrata bandas que vengan a tocar para este gran día. Durante el acompañamiento musical a los altares son huaynos que se escuchan, son los huaynos que están de moda, no son netamente de Huamachuco, pero si cada cierto tiempo pedimos la canción de los negritos esclavos para bailar. No hay pasos, solo bailan su marinera y su huayno. Antes se bailaba la marinera y el huayno con su pañuelo blanco, pero ahora eso se ha ido decayendo, pero ahora los devotos cogen sus capas y bailan con sus capas, yo creo que se debe rescatar como se bailaba antes su marinera y su huayno bailado con pañuelos blancos.
Antonio Geldres Barriga.	Aparte de los negritos esclavos que nos acompañan hay una banda de músicos de la hermandad y bandas que son contratadas de diferentes sitios por los devotos.
Yanet Cruz Julca.	Acompañar musicalmente diversas bandas de músicos que existen en ese día, pero principalmente la banda local del distrito. Durante la procesión una música religiosa, es la que se escuchan mayormente en todas las procesiones. Y en el recorrido a los altares acompañan las bandas de músicos, tocando huaynos y marineras.
CONCLUSIÓN	En la música los encargados de ejecutar la música con bandas las mayorías contratadas y pagadas por los mismos devotos y solo hay una banda de músicos que les pertenece, que es la banda paz y bien. Las bandas de músicos acompañan durante todo el día central, en la procesión tocan música sacra o religiosa y en el recorrido tocan huaynos y marineras. Las canciones son canciones que estan de moda.
<hr/>	
ENTREVISTADOS	MAQUILLAJE
Henry Aguilar Quispe.	Se utiliza el humo de pez, pero si analizamos años anteriores en algunas oportunidades algunos negros han utilizado betún para

	<p>pintarse algunas partes de su cuerpo. Al humo de pez le acompaña la vaselina o aceite Johnson.</p> <p>El significado es la igualdad y la humildad que tenemos todos los miembros de la hermandad para no aparentar superioridad y ninguna trivialidad</p>
Lorenzo Campos Mercado.	<p>Es un polvo de color negro que se llama humo de pez, carbón de piedra, carbón de madera que muchos lo sacan de los hornos de pan, y que es una especie de ceniza. Cualquiera de estos elementos se mezcla con aceite de cocina, glicerina o vaselina y está listo para el pintado.</p> <p>El significado es parecerse lo más posible a nuestro santo patrón que es San Francisco de Asís. porque al pintarse de negro todos son iguales no hay pobres ni ricos ni diferencia de razas, todos son hermanos. La persona previamente se ha pintado de negro el rostro, las extremidades superiores, desde los codos y las extremidades inferiores, desde los muslos o las rodillas hasta los pies descalzos.</p>
Aristóteles Cruz Ledesma.	<p>El maquillaje que se utiliza es el humo de pez y lo mezclan con vaselina. Pintándose los brazos, cara, cuello y las piernas.</p>
Antonio Geldres Barriga.	<p>Es humo de pez, un polvo negro que lo disuelve con aceite.</p> <p>Las piernas y los pies descalzos, los brazos y la cara, las orejas con el cuello, todo de negro y su significado es en recuerdo al milagro que hizo San Francisco aquí en Huamachuco.</p>
Yanet Cruz Julca.	<p>Humo de pez y aceite de cocina, humo de pez y vaselina, y significa el no tener racismo con nuestros hermanos que a él no le interesaba ser blanco ni negro, simplemente que todos somos hermanos.</p> <p>Los inspectores llevan un escapulario y un látigo para identificarse</p>
CONCLUSIÓN	<p>Dentro del maquillaje tenemos el humo de pez y el aceite o vaselina, la mezcla de estos dos produce el color negro, que para los negritos franciscanos significa la igualdad entre ellos. Se pintan la cara, orejas, cuello, brazos, manos, piernas y pies. Se pintan todo lo que su ropa no cubre.</p>

ENTREVISTADOS	CANTO
Henry Aguilar Quispe.	Solo cantan los negritos esclavos, somos negritos esclavos de San Francisco de Asís que venimos a pedirle la bendición a panchito. Durante toda la procesión.
Lorenzo Campos Mercado.	Letra de la canción negritos esclavos. Blanca Somos negritos esclavos del Barrio de la Cruz y venimos a pedirle la bendición a Panchito.
Aristóteles Cruz Ledesma.	Solo se escucha el canto de los negros esclavos, somos negritos esclavos del barrio de San Francisco durante toda la procesión.
Antonio Geldres Barriga.	Los negritos de la cruz blanca cantan durante toda la procesión.
Yanet Cruz Julca.	De los negritos esclavos, somos negritos esclavos del barrio de la cruz blanca y venimos a pedirle la bendición a panchito. Sus tarolas pero mayormente utilizan el sonido de las manos.
CONCLUSIÓN	En la festividad de San Francisco sólo se escucha cantar a los negritos esclavos de la cruz blanca. Estos negritos esclavos van delante la procesión cantando y bailando en sus letras de sus canciones cantan suplicas y agradecen a San Francisco por sus milagros.

ENTREVISTADOS	EN LA HERMANDAD
Henry Aguilar Quispe.	Se inicia la reunión de la hermandad con el llamado de los cohetes. Donde tenemos el juramento de los nuevos miembros en la hermandad. Luego al salir de la hermandad, salimos en dos filas donde hay ciertas señoras que les van dando un clavel a cada negro.
Lorenzo Campos Mercado.	Se inicia a las 12:30 pm al estallido del primer cohete, los hermanos devotos alistan los atuendos para ponérselos, a la 1:00 pm suena el segundo cohete para que los hermanos negros lleguen a la hermandad, y por último 1:45 pm el estallido del tercer cohete dentro de la hermandad juramentan a los hermanos nuevos en la hermandad, luego la junta directiva seguido por los negros se encaminan a la catedral de la ciudad. Luego salen en dos filas seguidos por los negros inspectores se encaminan a la catedral de la ciudad.

Aristóteles Cruz Ledesma.	Se hace la juramentación los nuevos negros, llegan, se congregan. Luego salen a la catedral donde está el santo patrón, al salir les dan un clavel rojo que se lo ponen en la boca, están en dos filas ordenados por tallas.
Antonio Geldres Barriga.	La hermandad tiene su propio local y en el mismo día 4 a la una de la tarde juramentan a los nuevos negros que son devotos, los juramentan los inspectores ósea el inspector general a veces con la presencia del presidente y miembros de la directiva, pero mayormente lo hace el inspector general.
Yanet Cruz Julca.	La juramentación de los nuevos socios que lo realiza el inspector general: Hermanos franciscanos nos hemos reunido en esta tarde para darles la bienvenida a nuestros nuevos hermanos franciscanos para ello realizaremos la ceremonia de bienvenida para la cual pido que levante la mano derecha. Jurar por Dios y por la hermandad de San Francisco de Asís, de respetar la hermandad y el atuendo que lleváis puesto: Los negros nuevos Contestan: Si juro De ser así que taita pancho y la santa iglesia los bendiga de lo contrario serán sancionados por el estatuto de la hermandad.
CONCLUSIÓN	Al medio día los negritos de San Francisco llevan ala con el llamado de los tres cuetazos, dos primeros son de llamado y el tercero es para que todos estén reunidos en la hermandad y empiece la juramentación de los nuevos negros integrantes y si hay cambio de directiva también hacen su ceremonia de juramentación para la nueva directiva, luego salen todos los negritos de San Francisco en dos filas y les dan su clavel en la boca y se van rumbo a la catedral.

ENTREVISTADOS	LA PROCESIÓN
Henry Aguilar Quispe.	Si, en las dos filas que salimos de la hermandad, asimismo llegamos y damos la vuelta por todo el perímetro de la plaza, pero eso sí, sin malograr las alfombras que están elaboradas para que nuestro taita pancho pase durante la procesión y su distribución es primero va el presidente acompañado de los inspectores, luego los demás negritos nos ubicamos por tallas donde se sacan las

	<p>imágenes que acompañan a nuestro santo patrón es la Virgen del Rosario y Santo Dominguito. Durante la procesión acompañan. Los negritos esclavos ellos, pertenecen al barrio de la cruz blanca. Cada esquina de la plaza se le da las palabras desde el inicio tanto como es el padre, un miembro de la hermandad, donde imploran por el bienestar del pueblo. Delante de las imágenes van la sahumadora, la florista</p>
<p>Lorenzo Campos Mercado.</p>	<p>Antes de sacar a las imágenes en procesión hacen un desplazamiento por toda la plaza de armas en dos filas, teniendo en cuenta en no malograr las alfombras que están confeccionadas. Luego todos los negros se forman en dos filas alrededor de toda la plaza de armas, mostrando mucho respeto y fe a su santo patrón. No se les permite hablar por lo que llevan un clavel en la boca. llevando en andas la imagen principal que es la imagen de San Francisco de Asís, sale la Virgen del Rosario y Santo Dominguito. Los negritos esclavos que proviene del barrio de la cruz blanca. Cuya fe es al mismo santo patrón. Mientras las imágenes entran, bailan alegres huaynos y marineras. los negros realizan los primeros pasos del baile haciendo círculos, corriendo rítmicamente hasta ponerse frenéticos moviendo la capa en forma de alas y así al compás de la música (huayno y marinera) recorren las calles visitando los cinco altares donde reciben bebidas y panecillos</p>
<p>Aristóteles Cruz Ledesma.</p>	<p>Dan un recorrido por toda la plaza de armas ante de sacar las andas en procesión. Bueno la procesión que se pasean alrededor de la plaza de armas que ya sabrás que es la más grande del país que se demoran más de cuatro horas de llegar a la catedral de regreso</p> <p>Llevar el anda a San Francisco, lo acompaña dos imágenes Santa Clara y San Antonio, la relación con Santa Clara es que se conocieron desde jóvenes.</p> <p>En cada esquina el padre hace oración y las bandas se detiene y se hace el cambio de banda, y es ahí donde la banda que recién ingresa trae tema nuevo. El padre en su plegaria pide al santo patrón que interceda ante Dios para que el pueblo tenga salud, la hermandad valla bien.</p>

	<p>Los negros empiezan a bailar cuando la imagen egresa a la catedral solo bailan su huaynito que es dedicado a taita pancho o San Francisco. Ya hace mucho tiempo se bailaba una marinera, pero ahora se ha perdido. Ellos bailan alzando la capa que parece sus alas.</p>
Antonio Geldres Barriga.	<p>Pero no de frente llegan a la catedral llegan al Jirón Balta y voltean, dan la vuelta a la plaza y entra la directiva con los inspectores y las personas mayores, ya se sabe que persona van a cargar las andas cada cierto tiempo, va haciendo los relevos tanto para el anda de San Francisco como para las demás andas.</p> <p>Un santo es San Agustín y la otra es una virgen. ¿Por qué sacan las imágenes de la virgen y de San Agustín junto con la de San Francisco? Cuando vienen los agustinos a ser su congregación tenían como santo a San Agustín, sobre la virgen pues se ve que en todas las procesiones que la virgen acompaña a Jesús y de ahí viene que la virgen acompaña a San Francisco para que no valla solo porque San Francisco es el imitador de Cristo tal es así que les llamaban el espejo de Cristo y la virgen también quería mucho a San Francisco.</p>
Yanet Cruz Julca.	<p>Primero la directiva, luego las personas que cargarán las andas, las personas con más antigüedad en la hermandad, luego nos ponemos según la talla.</p> <p>Bueno estas plegarias varían:</p> <p>Bendice taita pancho en este día a todas las personas que contribuyen para la realización de tu fiesta.</p> <p>Deseamos pues que esta fiesta de reverencia al taita pancho sea oportunidad para encaminarnos por lo objetivos que llevaron a los fundadores de nuestra hermandad, para ayudarnos a protegernos mutuamente, siempre bajo la gracia de padre de la paz y el bien.</p>
CONCLUSIÓN	<p>Al llegar los negritos franciscanos en dos filas a la plaza de armas dan un recorrido por toda la plaza de armas para luego llegar al frente de la catedral y sacar en andas a las imágenes de San Francisco, a la Virgen del Rosario y Santo Dominguito, los negros franciscanos esta ubicados según el rango que tenga, luego se colocan de grande hasta los más pequeñitos que son los bebés, todos los negros están en dos filas alrededor de plaza de armas, hacen las respectivas oraciones y empieza a la procesión. Durante</p>

la procesión acompañan los negritos esclavos de la cruz blanca, señoras sahumeras y señoras que van botando flores por delante de la imagen. En cada esquina de la plaza se hacen súplicas pidiendo por todas las personas y en especial por la paz de su pueblo.

Al llegar las imágenes a la catedral los negritos bailaban una marinera y un huayno, pero ahora se ha perdido la marinera solo bailan su huayno.

ENTREVISTADOS

VISITA A LOS ALTARES

Henry Aguilar
Quispe.

El que inicia el recorrido a los altares es algún hermano de la directiva, en forma ordenada siempre teniendo la perspectiva de las dos filas.

La salida a los altares es desde la catedral media vuelta de plaza recorremos los cinco altares y terminamos en la hermandad. Primer Altar se realiza en la calle Leoncio Prado en el colegio Santiago Zavala, el segundo Altar en el Barrio de la cruz blanca en la calle More, luego nos dirigimos al tercer Altar que esta entre en la calle San Martin y Bolívar, el cuarto Altar este se encuentre en el Banco de la Nación Calle Balta, y por último quinto altar Av. Diez de Julio. Teniendo en cuenta que el significado de estos altares significa las cinco yagas de Jesucristo. En los altares los esperan señores que nos brindan chicha o aloja, un pan y para los niños golosinas en una bolsita. Al terminar llegamos a la hermandad, se baila un rato y ahí termina todo hasta el siguiente día.

Lorenzo Campos
Mercado.

El presidente o el inspector general dan el inicio del recorrido se agrupan de grande hasta el más pequeño en dos filas siempre, cada 200 negros una banda de músicos y un inspector acompaña. Los arreglos son de diferente manera, pero lo que no falta en cada altar es una imagen de San Francisco de Asís nuestro santo patrón.

Los pasos son estilos propios y comunes, que cada danzarín o participante que integra la hermandad se los inventa de acuerdo su propio estilo y la capacidad de sus propios movimientos corporales. Después de la visita de los cinco, regresamos a la

	<p>catedral para darle el último adiós a nuestro santo patrón y nos despedimos todos en la hermandad.</p>
Aristóteles Cruz Ledesma.	<p>Dan una vuelta por la plaza de armas hasta llegar a la calle Castilla, suben Leoncio Prado, hasta dar la vuelta por la Cruz Blanca y así hasta llegar al último altar que es en la Diez de julio los arreglos de los altares varían según el barrio o calle que se encuentra, pero lo que no cambia es la imagen de San Francisco para venerar incluso en un altar se ve más de tres imágenes de San Francisco de Asís.</p>
Antonio Geldres Barriga.	<p>Se agrupan en dos filas ordenadas, al llegar a los altares lo primero que se hace acompañado de los inspectores, es que se venera, se ora y depende de cada uno si ora en tranquilidad o llegan y se persignan eso es de acuerdo como los reciban, por decirte en algunos altares a los niños pequeños les dan aloja y a los mayores chicha, les dan a los niños caramelos, golosinas, de acuerdo a las posibilidades de los devotos de cada lugar, por decir les dan una bolsita conteniendo galletas, sándwiches, bizcochos, a veces y varias cosas y mayormente los niños los guardan y yo como he sido inspector y le preguntaba ¿no tienes hambre? Y ellos contestaban, no los llevo para mis hermanitos.</p> <p>Terminamos después de recorrer los 5 altares y llegamos a la hermandad a despedirnos hasta el próximo año.</p>
Yanet Cruz Julca.	<p>En dos filas muy ordenadas, cantando y bailando.</p> <p>Los cinco altares tienen un significado que es las 5 llagas de Jesucristo el primer altar Colegio Santiago Zavala, el segundo altar en el Barrio de la Cruz Blanca y el tercer altar en la calle Bolívar, cuarto altar en el Banco de la Nación y el quinto altar en la Avenida Diez de julio.</p>
CONCLUSIÓN	<p>En el recorrido de los cinco altares que significan las cinco llagas de Cristo, los negritos van bailando en dos filas al ritmo de las bandas de músicos. Al llegar a cada altar les ofrece de comer pan, golosinas, y de tomar chicha y aloja. La decoración de cada altar son diferentes diseños, pero si todos tienen las mismas imágenes de San Francisco de Asís.</p>

CAPÍTULO IV

RESULTADOS

4.1. Resultados

1.1.1 Resultado de la dimensión contexto socio cultural.

Con respecto al contexto esta festividad se realiza en Huamachuco, provincia de Sánchez Carrión, como ya sabrás Huamachuco tiene la plaza más grande del Perú, esta gran ciudad tiene una gran historia que viene desde antes teniendo a su Dios supremo a Atagujo, el benefactor de la humanidad. Con la llegada de los españoles y sus imposiciones de la religión es donde nace nuevas costumbres y creencias, ello trajo la fe católica a los santos y es ahí donde se venera a San Francisco de Asís. Huamachuco fue creada en 1553 y en 1976 cambia de nombre a la provincia de Huamachuco por José Faustino Sánchez Carrión, en el gobierno de Francisco Morales en honor a su hijo. Esta festividad tiene como origen una leyenda de un acto milagro que San Francisco realizo en la época colonial. (entrevista N° 3)

1.1.2 Resultado de la dimensión simbología.

En esta dimensión de simbología, la cruz significa la vida porque la vida es Dios y a la vez lleva la muerte donde te recuerda que vas a morir, si vas al cielo o al infierno, para San Francisco, Dios vivía dentro de él y no tenía problema si se iba rápido a encontrarse con Dios (entrevista N° 4) y Yaneth nos dice San Francisco de Asís pensaba que la muerte es nuestra hermana él pensaba que la muerte es un regalo de dios y no le tenía miedo es por eso que el siempre llevaba una calavera y la cruz (entrevista N°5)

1.1.3 Resultado de la dimensión los negritos franciscanos.

Con respecto a esta dimensión los negritos de San Francisco se ordenan en la procesión según el tiempo que tengan en la hermandad. Primero va el presidente y la directiva luego le siguen los negros con la mayoría de edad, después los negros que cargaran las andas, después se ordenan señores, jóvenes, niños, y por último los bebés (entrevista N° 2) y Henry Aguilar dice existe una conformación jerárquica, los inspectores que son quienes se reúnen antes o semanas antes de celebrarse el día central para organizar las actividades del mismo día o de otros días y también organizar la actividad de en si misma de la procesión. Durante el día central primero se reúnen en la hermandad para luego partir a la plaza y finalmente la visita de los altares. (Entrevista N° 1)

1.1.4 Resultado de la dimensión de vestimenta.

En esta dimensión la vestimenta de los negritos devotos de San Francisco de Asís es similar para varones, mujeres, niños jóvenes y adultos, consta de 4 piezas, capa, boina, pañuelo y clavel.

Se visten con un pantalón corto y polo manga corta color oscuro, encima se cubre con la capa color marrón ribeteada con tela blanca que llega hasta la altura de las pantorrillas, de los hombros cuelga un pañuelo blanco terminando en triángulo en la espalda, se cubre la cabeza con una boina del mismo color de la capa, que lleva atravesada de delante hacia atrás una franja blanca y al costado derecho a la altura de la frente prende un crespón color blanco; quienes tienen más cargo jerárquico para ordenar la comparsa, llevan un distintivo además de un escapulario que cuelga del cuello, junto a ellos llevan en la mano derecha un juguete o látigo hecho de piel de toro para poner el orden en la comparsa. Según referencia de los propios devotos, el color marrón de la capa y la boina semeja la túnica de San Francisco de Asís, el color blanco y particularmente el crespón simboliza el mensaje de paz que la hermandad pregonaba, el color rojo del clavel expresa la esperanza de vida plena, y el negro de la piel revaloriza la raza que fuera antes más sometida (entrevista N° 2)

1.1.5 Resultado de la dimensión de música.

En esta dimensión la música es acompañada por diversas bandas de músicos que existen en ese día, pero principalmente la banda local del distrito. Durante la procesión una música religiosa, es la que se escucha mayormente en todas las procesiones. Y en el recorrido a los altares acompañan las bandas de músicos, tocando huaynos y marineras (entrevista N° 1) y Antonio Geldres las bandas de músicos, la hermandad cuenta con su propia banda, pero no se abastase para tantos negros, así que la comisión de banda de músicos contrata bandas que vengan a tocar para este gran día. Durante el acompañamiento musical a los altares las melodías son huaynos que se escuchan, son los huaynos que están de moda no son netamente de Huamachuco, pero si cada cierto tiempo pedimos la canción de los negritos esclavos para bailar. No hay pasos solo bailan su marinera y su huayno. Antes se bailaba la marinera y el huayno con su pañuelo blanco, pero ahora eso se ha ido decayendo, pero ahora los devotos cogen sus capas y bailan con sus capas yo creo que se debe

rescatar como se bailaba antes su marinera y su huayno bailado con pañuelos blancos.

1.1.6 Resultado de la dimensión maquillaje.

Con respecto al maquillaje Humo de pez y aceite de cocina, humo de pez y vaselina y significa el no tener racismo con nuestros hermanos que a él no le interesaba ser blanco ni negro simplemente que todos somos hermanos.

Los inspectores llevan un escapulario y un látigo para identificarse (entrevista N° 5) y Antonio Geldres es humo de pes un polvo negro que lo disuelve con aceite. Las piernas y los pies descalzos, los brazos y la cara las orejas con el cuello todo de negro y su significado es en recuerdo al milagro que hizo san Francisco aquí en Huamachuco (entrevista N° 4)

1.1.7 Resultado de la dimensión canto.

En esta dimensión solo los negritos esclavos participan con sus alegres cantos de agradecimiento y suplicas, cantan así, somos negritos esclavos del barrio de la cruz blanca y venimos a pedirle la bendición a panchito. El instrumento que utilizan es una tarola pero mayormente utilizan el sonido de las manos (entrevista N° 5)

1.1.8 Resultado de la dimensión en la hermandad.

En esta dimensión es en la casa de la hermandad donde realizan la juramentación de los nuevos socios que lo realiza el inspector general: Hermanos franciscanos nos hemos reunido en esta tarde para darles el bien venida a nuestros nuevos hermanos franciscanos para ello realizaremos la ceremonia de bienvenida para la cual pido que levante la mano derecha.

Jurar por dios y por la hermandad de San Francisco de Asís, de respetar la hermandad y el atuendo que lleváis puesto:

Los negros nuevos Contestan: si juro

De ser así que taita pancho y la santa iglesia los bendiga de lo contrario serán sancionados por el estatuto de la hermandad. (Entrevista N° 5)

1.1.9 Resultado de la dimensión en la procesión.

En la procesión dan un recorrido por toda la plaza de armas ante de sacar las andas en procesión. Bueno la procesión que se pasean alrededor de la plaza

de armas que ya sabrás que es la más grande del país que se demoran más de cuatro horas de llegar a la catedral de regreso

Llevan el anda a San Francisco lo acompaña dos imágenes de Santa Clara y San Antonio, la relación con santa clara es que se conocieron desde jóvenes

En cada esquina el padre hace la oración y las bandas se detiene y se hace el cambio de banda, y es ahí donde la banda que recién ingresa trae tema nuevo.

El padre en su plegaria pide al santo patrón que interceda ante dios para que el pueblo tenga salud y la hermandad valla bien.

Los negros empiezan a bailar cuando la imagen egresa a la catedral solo bailan su huaynito que es dedicado a taita pancho o San Francisco. Ya hace mucho tiempo se bailaba una marinera, pero ahora se ha perdido. Ellos bailan alzando la capa que parece sus alas (Entrevista N° 3)

1.1.10 Resultado de la dimensión en los altares.

En la dimensión altares se agrupan en dos filas ordenadas, al llegar a los altares lo primero que se hace acompañado de los inspectores es que se venera, se ora y depende de cada uno si ora en tranquilidad o llegan y se persignan eso es de acuerdo como los reciban, en algunos altares a los niños pequeños les dan aloja y a los mayores chicha, también les dan a los niños caramelos, golosinas de acuerdo a las posibilidades de los devotos de cada lugar, por decir les dan una bolsita conteniendo galletas, sándwiches, bizcochos a veces y varios cosas y mayormente los niños los guardan y yo como he sido inspector y le preguntaba ¿no tienes hambre? Y ellos contestaban no los llevo para mis hermanitos.

Terminamos después de recorrer los 5 altares y llegamos a la hermandad a despedirnos hasta el próximo año (Entrevista N° 4).

CAPÍTULO V

DISCUSIÓN

5.1. Discusión:

Al analizar los resultados obtenidos en la presente investigación referimos que se logró llevar a cabo una puesta en escena con los mismos detalles y elementos que la puesta en escena, que lleva a cabo la hermandad de los negritos de San Francisco de Asís, en cuanto a la puesta en escena se ha tenido en cuenta la implicancia, no solo una gran cantidad de elementos sino de relaciones entre los mismos, tal y como lo establece Mineduc (2018) que para la concreción de una obra escénica en estrecha relación con el espectáculo es necesario la disposición de los diferentes elementos de interpretación escénica lo que posibilita al director reinterpretar los textos emanados de los participantes y que son fundamentales para su representación, asimismo, según Lalli (2012) cuando manifiesta que hay que tener en cuenta que ese hecho es una representación, una construcción que forma parte de una relación estrecha entre sus elementos. Es importante también destacar la relación que realiza Ortiz (2022) cuando establece la importancia de crear información elaborada por expertos en saberes ancestrales que conlleven al respeto de su cultura lo que es necesariamente imprescindible transferir el conocimiento ancestral que posee el poblador a registros académicos para evitar su desaparición.

Con respecto a la puesta en escena esta se fundamentó en la espectacularidad de la danza, ya que lo propuesto y planteado por los participantes de la festividad de San Francisco de Asís, que poseen el conocimiento tradicional y ancestral, se consolidó en un escenario particular, con una escenificación adecuada y con una propuesta muy singular de las diferentes fases o momentos del día central de la festividad coincidiendo con lo establecido por Guerra (1989) cuando explica que la teatralización del folklore, que es el tercer estadio, consolida la labor técnica y especializada de un director, y es llevada a cabo con estilizaciones un tanto alejadas de las manifestaciones folclóricas, pero sin salirse de fronteras y marcos que contribuyan con la deformación del hecho tradicional por lo que se dimensiona a través del foco comunicativo a nivel de lo que se llama espectáculo teatral, asimismo, coincide con Ortiz (2022) cuando establece que la composición escénica logra fusionar las danzas de corte tradicional equilibrando lo ancestral y lo moderno por lo que la danza no solo se muestra como una herramienta de desarrollo de una cultura sino como un símbolo de resistencia al tiempo, esta se complementa con lo que nos dice Caycho (2020) que es crucial y de suma importancia emprender acciones de salvaguarda para proteger las

costumbres que se muestran en peligro o que pueden estar en constante peligro de desaparecer para si evitar su perdida u olvido lo que fortalece la identidad cultural local en beneficio de las generaciones futuras.

Con respecto a la festividad de los negritos de San Francisco de Asís, se establece que no es una danza de coreografía, sino de vocación religiosa. Sólo hacen su aparición en la fiesta en honor al Seráfico San Francisco de Asís donde visten una capa de color marrón con ribetes blancos, en la cabeza llevan una boina marrón con una franja blanca al centro, en la boca llevan un clavel rojo; todos van descalzos y pintados la cara, brazos, piernas y pies de color negro, éste se obtiene de combinar vaselina con humo de pez, el baile se realiza al compás de una banda de músicos que interpreta un clásico huaynito visitando los diferentes altares levantados durante su recorrido. Esto se reafirma cuando Labaca (2016) plantea que las expresiones de religiosidad dentro de las festividades se constituyen como vehículos de conocimientos tradicionales transmitidos en diferentes generaciones y donde los participantes son de diferentes clases sociales por lo que dicha expresión de religiosidad popular se convierte en un vehículo identitario de todo el colectivo que la realiza por lo que tiene una especial relación con las artes lo que determina que dichas manifestaciones posean continuidad y representatividad donde la opción mas adecuada es la salvaguardia bajo medidas encaminadas a identificarlas, documentarlas, preservarlas, protegerlas, promocionarlas y valorarlas para mantener vigentes sus características particulares. Ante ello, la protección y preservación necesaria de una festividad o un momento de la festividad es permitida tal y como lo manifiesta Mineduc (2018) cuando plantea que son diversas las posibilidades que facultan al director la reinterpretación de los textos emanados de una cultura o cualquiera de sus festividades que pueden ser incorporadas a una imagen visual basadas en el espectáculo que puede ser capaz de poseer la misma relevancia social que posee el texto escrito emanado de la cultura en su representación final.

Con respecto a la participación de los pobladores en la puesta en escena, se concluye que la identificación con sus tradiciones y costumbres ha facilitado el interés por la puesta en escena, dado que al participar en esta investigación se evidenció mucho entusiasmo y compromiso, para este fin se respetó las características tradicionales de la danza a pesar de encontrarse bajo los parámetros de la teatralización folclórica donde esta festividad hoy en día

reconocida como Patrimonio Cultural de la Nación, es una tradición religiosa que conjuga diversos elementos de cultura e historia, siendo un importante referente de identidad para su población. Esto se afirma mencionando a Lara (1978) cuando menciona que el folclore y sus diferentes estadios siempre llevarán impresos el sello de los procesos histórico sociales que la configuraron y ser considerado como un hecho netamente social y no solamente cultural y a partir de ello tener en cuenta lo dicho por Orozco (2020) que se puede proteger el patrimonio cultural a través de escuelas talleres con el fin de fortalecer a la festividad en la ciudadanía y sus distintos ámbitos, coincidir con Arroyo y Calderón (2021) que manifiestan que la identidad cultural se muestra relacionada con la participación, las relaciones entre el colectivo que participa con la finalidad de extender el sentido de pertenencia y así poder estar involucrados con la festividad a través de su compromiso y responsabilidad.

Como resultado de esta investigación rescato que todas las personas formamos parte de una región, de un país. Y que somos herederos de bienes materiales y tradiciones familiares, recibimos también el legado de la cultura que caracteriza a la sociedad donde crecemos y nos desarrollamos. Estas expresiones distintivas que tenemos en común como la lengua, la religión, las costumbres, los valores, la creatividad, la historia, la danza o la música son manifestaciones culturales que nos permiten identificarnos entre nosotros y sentir que somos parte de una comunidad determinada y no de otra, y es nuestro deber cuidarla y conservarlas (Ministerio de Cultura, 2016).

CAPÍTULO VI

CONCLUSIONES

6.1. Conclusiones

- Se concluye que existe una valorización de la festividad de los negritos en Huamachuco.
- En cuanto al contexto socio cultural de la festividad de los negritos de San Francisco de Asís en Huamachuco, se puede conocer que no se precisan cuando surge la danza de los negritos de San Francisco de Asís, tampoco se precisa cuando se dio el milagro de san Francisco al resucitar a un negrito; así mismo la hermandad de San Francisco de Asís se fundó en el año de 1926, las características en cuanto al color de la vestimenta de los negritos de San Francisco ha variado en tiempo finalmente la tradición del recorrido de los cinco alteres se conserva inalterable.
- En cuanto al baile de la festividad de los negritos de San Francisco de Asís se ha omitido la marinera y solo se bailan huaynos.
- Para la puesta en escena no fue necesario seguir una coreografía estricta puesto que los movimientos son libres y son guiados por el ritmo de la música.
- Los pobladores y danzantes de Huamachuco participaron activamente de la puesta en escena, puesto se identifican con sus tradiciones.

7.1. Recomendaciones

- Se recomienda organizar puestas en escena no solo en Huamachuco, si no también hacerlo extensivo a toda la región la libertad.
- Se recomienda hacer alianzas con medios de comunicación para que se proyecten a la comunidad a partir de la difusión de esta festividad.
- Se recomienda a la región de educación de la libertad, incluir en los cursos de educación artística un apartado para que los alumnos conozcan más sobre la festividad de los negritos de San Francisco de Asís de Huamachuco en Huamachuco.
- Se recomienda a la autoridad responsable del área de cultura del distrito de Huamachuco, promover a la hermandad de san Francisco de Asís generar una coreografía de los negritos de san Francisco de Asís y así poderla impartir en la región la libertad.
- Se recomienda a las autoridades de la municipalidad de Huamachuco promover la festividad de San Francisco de Asís en todo el país como hecho importante que promueva el turismo en Huamachuco, y así generar un crecimiento económico de la misma.

8.1. Referencias bibliográficas

- Aguilar, M. (2010). *La escenografía según el espectáculo a que va destinada*. BIBLID [2254-2108. 2; 39-45]
- Arroyo, A. y Calderón, A. (2012). *Identidad cultural de los participantes de la danza de los negritos de Huánuco 2021*. Facultad de Ciencias Empresariales. Escuela Profesional de Administración en Turismo y Hotelería. Lima.
- Cabrera, K. y Carrasco, M. (2020). *Identidad cultural de los pobladores del distrito del Carmen en relación al patrimonio cultural Hatajo de Negritos y Pallas, Ica - 2020*. Facultad de Ciencias Empresariales. Escuela Profesional de Administración en Turismo y Hotelería. Lima.
- Calmet, H. (2011). *El espacio vacío*. Cuarta edición. Buenos Aires: De la Flor.
- Caycho, M. (2020). *Danza tradicional de los Negritos de Jita Lunahuaná*. Ministerios de Cultura.
- Congreso de la República. (2016). *Ley General del Patrimonio Cultural*. (Cultura.gob.pe, Editor) Recuperado el 4 de 9 de 2017, de <http://www.cultura.gob.pe/sites/default/files/archivosadjuntos/2016/08/marcolegalokversiondigital.pdf>
- Cortázar, R. (1959). *Esquema del folklore*. Argentina: Editorial Columba.
- Cortázar, R. (1974). *Los fenómenos folclóricos y su contexto humano y cultura. Concepción funcional y dinámica*. Edición: Teorías del folklore en América Latina. Caracas: Inidef.
- Cotrino, M., & Bermúdez, J. (2013). *Pautas para la creación de la puesta en escena de danza en la escuela: Hacia una didáctica para el maestro director*. Bogotá: Universidad Pedagógica Nacional de Bogotá. Recuperado el 4 de 9 de 2017, de <http://repositorio.pedagogica.edu.co/xmlui/bitstream/handle/123456789/459/TO-16308.pdf?sequence=1>
- Cruz, A. (2003). *Danzas de nuestra sierra. Departamento La Libertad*. Trujillo: Impreso en talleres de Grafico Futuro S.R.L. Perú.
- Dallal, A. (2007). *Los elementos de la danza*. Primera edición México: Universidad Autónoma de México.

- Ferreira, M. (2009). *Un enfoque pedagógico de la danza*. Educación física Chile Núm. 268 Pág. 9-21
- Fuentes, A. (2012). *El dramaturgista y la deconstrucción de la danza*. Icono. México: Interamericana.
- García, A. (2013). *Patrimonio Cultural: Diferentes perspectivas*. México: UCM.
- García, V. (2019). *El zumbanacuy: enfrentamiento ritual entre negros mayores y negritos bailadores en los andes centrales del Perú*. Vol.22 N.º41, pp.19-36 [2019]*UNMSM/IIHS. Lima, Perú.
- Gimeno, J., & Pérez, A. (1995). *Comprender y transformar la enseñanza*. Madrid: Morata.
- Gómez, R. (10 de noviembre de 2017). *Tayta Pancho. Patrimonio Cultural*. OpenTrujillo. <https://opentrujillo.com/tayta-pancho-patrimonio-cultural/>
- Guber, R. (2011). *La etnografía. Método, campo y reflexividad*. Primera edición. Buenos Aires: Siglo Veintiuno Editores.
- Guerra, H. y Vásquez, L. (2019). *Patrimonio cultural inmaterial del distrito de Huamachuco para el desarrollo turístico local*. Facultad de Ciencias Empresariales. Escuela Profesional de Administración en Turismo y Hotelería. Trujillo - Perú.
- Guerra, R. (1989). *Teatralización del folklore y otros ensayos*. Cuba: Editorial Letras Cubanas.
- Hernández, R., Fernández, C., y Baptista, P. (2014). *Metodología de la investigación*. Editorial McGraw-Hill.
- Hopkins, C. (2008). Tincunacu: *Teatralidad y celebración popular en el noroeste argentino*. Buenos aires: Instituto Nacional del teatro.
- Isla, H. (1995). *Tecnologías corporales: danza, cuerpo e historia*. Primera edición. Madrid: Editorial Interamericana.
- Labaca, M^a. (2016). *Las festividades religiosas: Manifestaciones representativas del patrimonio cultural inmaterial*. Revista sobre patrimonio cultural; regulación, propiedad intelectual e industrial. RIIPAC nº 8.
- Lalli, M. (2012). *El tiempo y el espacio en la puesta en escena cinematográfica*. Recuperado el 4 de 9 de 2017, de http://fido.palermo.edu/servicios_dyc/opendc/archivos/4627_open.pdf
- Lara, C. (1978). *Consideraciones sobre el problema de la folklorología como ciencia social*. Revista del Instituto Otavaleño de Antropología. Centro Regional de Investigaciones. Ecuador.

- Guerra, M. (2015). *Caracteres socioculturales y artísticos de los Sikuris como tradición en la festividad Virgen de la Candelaria Puno – 2015*. Recuperado el 4 de 9 de 2017, de http://repositorio.unap.edu.pe/bitstream/handle/UNAP/4448/Guerra_Chana_Maria_Milagros.pdf?sequence=1
- Manzini, L. (2011). *El significado cultural del patrimonio*. Recuperado el 4 de 9 de 2017, de <https://dialnet.unirioja.es/servlet/articulo?codigo=3737646>
- Mendieta, L. (1949). *Valor sociológico del folklore y otros ensayos*. Editorial Universidad Autónoma de México.
- Millones, L. (1998). *Religión oficial y tradición verdadera: historia y función de los rituales andinos en los pueblos ayacuchanos*. Ayacucho: Universidad Nacional San Cristóbal de Huamanga.
- Mineduc (2018). *Programa de estudio tercer o cuarto año medio. Formación diferenciada humanístico - científica: Educación artística. Artes visuales y artes escénicas: Teatro y danza*. Chile: Ministerio de Educación. Unidad de curriculum y evaluación.
- Ministerio de Cultura. (2016). *Patrimonio Cultural*. Recuperado el 4 de 9 de 2017, de <http://cultura.gob.pe/patrimonio>
- Molano, O. (2006). *La identidad cultural, uno de los detonantes del desarrollo territorial*. Madrid: Mc Graw Hill.
- Molloy, S. (2001). *Acto de presencia. La escritura autobiográfica en Hispanoamerica*. Primera reimpresión. México: Fondo de Cultura Económica.
- Morán, V. (2011). *Puesta en valor del intangible de la fiesta de la Virgen de la Caridad de la ciudad de Mira*. Recuperado el 4 de 9 de 2017, de <http://dspace.pucesi.edu.ec/bitstream/11010/102/1/T72554.pdf>
- Mosston. (2001). *Estilos de enseñanza*. Madrid: Hispano Europea.
- ONU (2015). *Patrimonio Cultural Inmaterial*. Normatividad, Madrid.
- Orozco, A. (2020). *El carnaval de negros y blancos, patrimonio cultural del sur de Colombia en contexto de pandemia*. En: *Mediaciones*, 25 (16). Pp. 190-204. <https://doi.org/10.26620/uniminuto.mediaciones.16.25.2020.190-204>
- Ortiz, K. (2022). *La danza afroesmeraldeña como símbolo de resistencia del negro cimarrón*. Universidad de las Artes. Escuela de Artes Escénicas. Guayaquil - Ecuador.

- Pavis, P. (1998). *Diccionario de teatro. Dramaturgia, estética, semiología*. Barcelona: Paidós Ibérica.
- Pérez, P., y Poirot, A. (2013). *El escenario lugar de trabajo en equipo*. México: Edición General CNCA RM Varas Albornoz.
- Portilla, E. (2014). *Volveré a bailar por ti*. Documental sobre la festividad de la Virgen de la Candelaria en Puno. Recuperado el 4 de 9 de 2017, de http://tesis.pucp.edu.pe/repositorio/bitstream/handle/123456789/5860/P-ORTILLA_AYMARA_ERIK_EDUARDO_VOLVERE.pdf?sequence=1
- Poviña, A. (1964). *Teoría del folklore*. Assandri Córdoba.
- Rebollo, M. (2018). *Un acercamiento al patrimonio cultural inmaterial, su salvaguarda y patrimonialización*. Campos Vol. 5, n.º 1 y 2. Bogotá, D. C. Universidad Santo Tomás pp. 175-209
- Rico, L. (2004). *La difusión del patrimonio a través de las nuevas tecnologías. Nuevos entornos para la educación patrimonial histórico - artístico*. Formación de la Ciudadanía: Las TIC's y los nuevos problemas. ISBN 84-609-0328-1.
- Rico, L. (2009). *La difusión del patrimonio en los materiales curriculares*. Madrid: Interamericana.
- Rion, R. (2010). *La problemática de la conservación del patrimonio intangible*. Universidad de Barcelona, Departamento de Filología Inglesa y Alemana Plaza Universitat, Edifici Històric UB, Barcelona.
- Roldán, S. (2014). *La coreografía a través de la expresión corporal*. Palencia: Universidad de Valladolid. Recuperado el 4 de 9 de 2017, de <https://uvadoc.uva.es/bitstream/10324/6989/1/TFG-L789.pdf>
- Ruiz, S. (2020). *Elementos tradicionales de la danza Los Pallos de la Festividad del Apóstol Santiago*. Escuela Superior de Arte Dramático Virgilio Rodríguez Nache.
- Szuchmacher, R. (2014). *Notas para la puesta en escena y la dirección teatral*. Primera edición. México: Universidad Autónoma de México.
- Unesco (2022). *Patrimonio cultural inmaterial e inclusión social: aportes para la agenda de desarrollo de la era post-COVID en América Latina y el Caribe*. Uruguay: Organización de las Naciones Unidas para la Educación, la Ciencia y la Cultura.

ANEXOS

ANEXO 1

“CUESTIONARIO”

Objetivo: Conocer si la presentación de la Puesta en escena de los Negritos Franciscanos de la Festividad de San Francisco de Asís serviría para preservar esta festividad como patrimonio cultural del distrito de Huamachuco.

DATOS GENERALES:

Fecha: _____

Nombre y apellidos: _____

Edad: _____ Sexo: _____ DNI: _____

Ocupación: _____

1. ¿La Puesta en escena de la Festividad de los Negritos Franciscanos muestra el mensaje del día central?

SI	NO
----	----

Porque _____

2. ¿El vestuario tiene los diseños y los colores de la indumentaria tradicional de los negritos de san Francisco de Asís?

SI	NO
----	----

Porque _____

3. ¿Los accesorios que llevan los inspectores corresponde a lo que usan en la festividad tradicional?

SI	NO
----	----

Porque _____

4. ¿El vestuario de los negritos esclavos de la cruz blanca corresponde a lo que usan en la festividad tradicional?

SI	NO
----	----

Porque _____

5. ¿La música de la Puesta en escena es la que acompaña en la Festividad de los Negritos Franciscanos?

SI	NO
----	----

Porque _____

6. ¿Los desplazamientos de la Puesta en escena de la Festividad de los Negritos Franciscano muestra lo que se realiza en el día central que es el 4 de octubre?

SI	NO
----	----

Porque _____

7. ¿Los pasos presentados en la Puesta en escena de la Festividad de los Negritos Franciscanos muestran los movimientos tal y como se muestran en la festividad?

SI	NO
----	----

Porque _____

8. ¿El maquillaje que se presenta en la puesta en escena pertenecen al día central de la festividad de los negritos franciscanos?

SI	NO
----	----

Porque _____

9. ¿Los personajes corresponde al día 4 de octubre de la festividad de taita pancho?

SI	NO
----	----

Porque _____

10. ¿La puesta en escena de los negritos franciscanos es conveniente con la difusión de esta misma festividad con patrimonio cultural de Huamachuco?

SI	NO
----	----

Porque _____

GRACIAS POR SU COLABORACIÓN

ANEXO 2

ENTREVISTA N° 1

Los negritos de San Francisco de Asís.

Nombre y apellido	Henry Aguilar Quispe.		
Edad	23 años.	DNI	74045722
Estado	Soltero	HIJOS	
Ocupación	Estudiante.		
Código	HAQ001		

CONTEXTO SOCIO CULTURAL

1. **¿Cuál es el lugar en donde se realiza la festividad de los negritos de San Francisco de Asís?**

El lugar exactamente es en la plaza de armas en el distrito de Huamachuco provincia de Sánchez Carrión departamento de la libertad, Huamachuco fue creado en épocas de la colonia. Con la llegada de los españoles, trayendo consigo su religión.

2. **¿Cuándo empezó la festividad de San Francisco de Asís? ¿En qué época?**

En la época de la colonia, con la llegada de los padres agustinos.

3. **¿Siempre empezó con la parada del gallardete la festividad de los negritos?**

Yo creo que si porque, es parte de nuestra cultura huamachuquina.

4. **¿Cómo se originó la festividad de San Francisco o de Asís?**

Por medio de una leyenda, donde narra un hecho milagroso.

5. **¿Cómo ha evolucionado a través del tiempo los negritos de Taita Pancho en la festividad de San Francisco de Asís?**

Hemos crecido poco a poco.

6. **¿Cuándo se formó la hermandad de San Francisco de Asís?**

La hermandad fue formada en el año 1923.

SIMBOLOGÍA

7. **¿Qué símbolos existen en la festividad de los negritos Franciscanos?**

Cruz, cráneo, el anillo.

8. **¿Qué significado tiene cada símbolo?**

La cruz: significa la vida. El cráneo: la muerte. El anillo: desconozco.

NEGRITOS DE SAN FRANCISCO DE ASIS

9. **¿Existe una conformación jerárquica de los negritos?**

Si, existen los inspectores que son quienes se reúnen antes o semanas antes de celebrarse el día central para organizar las actividades del mismo día o de otros días y también organizar la actividad de en si misma de la procesión.

10. ¿En qué momentos de la festividad del día central participan los negritos?

Primero se reúnen en la hermandad para luego partir a la plaza y finalmente la visita de los altares.

VESTIMENTA

11. ¿Cuál es la vestimenta de los Negritos Franciscanos?

El sombrero posee una flor blanca la capa esta incrustada la pañoleta, el polo independiente puede ser polo manga larga polo manga corta depende del negrito y un pantalón largo un short. La capa tiene forma de campana es de color marrón franjas blancas a y también hay una franja blanca en el gorro.

12. ¿Qué significado tiene para usted, cada prenda que utilizan los negritos de San Francisco?

El significado es la vestimenta de San Francisco de Asís es la identificación de nosotros los negritos con la vestimenta de San Francisco de Asís.

MÚSICA

13. ¿Los que tienen la responsabilidad de acompañar musicalmente en la festividad son devotos de San Francisco?

A son las diversas bandas de músicos que existen en ese día, pero principalmente la banda local del distrito.

14. ¿El grupo musical que acompaña a la festividad son remunerados de alguna manera?

Les dan un incentivo.

15. ¿Qué tipo de música acompañan a la procesión?

Es una música religiosa, las que se escuchan mayormente en todas las procesiones.

16. ¿Tienen acompañamiento musical los negritos durante el recorrido a los altares?

Si, acompañan las bandas de músicos, tocando huaynos y marineras.

MAQUILLAJE

17. ¿Utilizan accesorios o maquillaje para complementar el personaje de negrito?

Podríamos llamarlo que es maquillaje, pero lo que se utiliza es humo de pez, pero si analizamos años anteriores en algunas oportunidades algunos negros han utilizado betún para pintarse algunas partes de su cuerpo. Al humo de pez le acompaña la vaselina o aceite Johnson.

18. ¿Qué partes de su cuerpo se pintan?

¿Cuál es el significado del uso de este tipo de maquillaje?

Igualdad y la humildad que tenemos todos los miembros de la hermandad para no aparentar superioridad y ninguna trivialidad.

CANTO

19. ¿Cuál es la letra de los cantos en la festividad?

Somos negritos esclavos de San Francisco de Asís que venimos a pedirle la bendición a panchito.

20. ¿Qué instrumentos utilizan para cantar?

La tarola y la quijada de burro.

21. ¿En qué momentos de la festividad los negritos franciscanos realizan el canto en honor al santo?

Durante toda la procesión.

EN LA HERMANDAD

22. ¿Cómo se inicia la reunión de los negritos en la hermandad?

Con el llamado de los cohetes.

23. ¿Qué actividad realizan los negritos en la hermandad?

Tenemos el juramento de los nuevos miembros en la hermandad.

24. ¿Cuál es la conformación de los negritos en la puerta de la hermandad?

En la hermandad al salir de la hermandad salimos en dos filas donde ay ciertas señoras que les van dando u clavel a cada negro.

25. ¿Son devotos de san Francisco los que reparte los claveles?

Algunos sí, u otras tienen familiares devotos de taita pancho.

LA PROCESIÓN

26. ¿Los negritos realizan algún recorrido antes de sacar a la imagen de la Iglesia?

Si, en las dos filas que salimos de la hermandad, así mismo llegamos y damos la vuelta por todo el perímetro de la plaza, pero eso sí sin malograr las alfombras que están elaboradas para que nuestro taita pancho pase durante la procesión.

27. ¿Cuál es distribución de los negritos de la hermandad durante el recorrido de la procesión?

Primero va el presidente acompañado de los inspectores, luego los demás negritos nos ubicamos por tallas.

28. ¿Qué imágenes llevan en andas los negritos de San Francisco de Asís?

Las imágenes que acompañan a nuestro santo patrón es la Virgen del Rosario y Santo Dominguito.

29. ¿Qué negritos y de que barrió se integran a la procesión?

Los negritos esclavos ellos pertenecen al barrió de la cruz blanca, es un pequeño grupo de niños y personas mayores que por lo general son personas del barrió, pero hay otras personas de otros barrios bueno eso depende de su fe. En su vestimenta actual es de yute

y tiene dos aberturas en los costados para en entren los brazos un agujero en el medio para que ingrese la cabeza y en la cintura una cadena y unas cintas rojas q van en el borde de la vestimenta, pero en años anteriores esa vestimenta no era de yute era de costales y son las únicas personas que pueden bailar y cantar en la procesión. Se pintan de negro su cara los brazos y las piernas y pies.

30. ¿Qué plegarias dice el sacerdote durante la procesión en qué lugares?

Cada esquina se le da las palabras desde el inicio tanto como es el padre u miembro de la hermandad donde imploran por el bienestar del pueblo.

31. ¿Qué personas o personajes acompañan a la procesión frente al anda?

La sahumadora, la florista

32. ¿Cómo festejan los negritos de la hermandad mientras la imagen de San Francisco ingresa a la iglesia?

Bailamos con pasos libres huaynos.

VISITA A LOS ALTARES

33. ¿Quién da inicio al recorrido de los altares?

Algún hermano de la directiva.

34. ¿Cómo están agrupados los negritos de la hermandad para la visita de los altares?

La caminata de la visita a los diferentes altares es todos los negros veneran el recorrido lo hacen bailando en forma ordenada siempre teniendo la perspectiva de las dos filas.

35. ¿Cuál es el recorrido que realizan los negritos para la visita de los altares?

La salida a los altares es desde la catedral media vuelta de plaza recorremos los cinco altares y terminamos en la hermandad.

36. ¿En qué lugares se encuentran distribuidos los altares?

Primer Altar se realiza en la calle Leoncio prado en el colegio Santiago Zavala, el segundo Altar en el Barrio de la cruz blanca en la calle More, luego nos dirigimos al tercer Altar que esta entre en la calle san Martin y Bolívar, el cuarto Altar este se encuentre en el banco de la nación Calle Balta, y por ultimo quinto altar Av. diez de julio. Teniendo en cuenta que el significado de estos altares significa las cinco yagas de Jesucristo.

37. ¿Cómo es el arreglo de los altares?

Son de diferente manera algunos los decoran con telas, flores, velas, es según como los encargados los quieran decorar, pero siempre hay una imagen de taita pancho o a veces hay hasta tres por que las personas sacan a sus imágenes ese día.

38. ¿Cómo son recibidos los negritos en los altares?

Nos esperan señores que nos brindan chicha o aloja, un pan y para los niños golosinas en una bolsita.

39. ¿Cómo los negritos terminan la festividad el día central?

Llegamos a la hermandad, se baila un rato y ahí termina todo hasta el siguiente día.

ANEXO 3

ENTREVISTA N° 02

Festividad de San Francisco de Asís

Nombre y apellido	Lorenzo Rafael Campos Mercado		
Edad	34 años	DNI	41799526
Estado	Soltero	HIJOS	0
Ocupación	Técnico Especializado en Análisis de Material Cultural y publicaciones de la Casa Municipal de Cultura - Huamachuco		
Código	LRCM002		

CONTEXTO SOCIO CULTURAL

1. **¿Cuál es el lugar en donde se realiza la festividad de San Francisco de Asís?**

En la Provincia de Sánchez Carrión departamento de la Libertad – Huamachuco – Perú

2. **¿Cuándo empezó la festividad de San Francisco de Asís? ¿En qué época?**

San Francisco de Asís nace en Huamachuco en la época de la colonia. Como bien se sabe por historia los Padres Franciscanos deciden evangelizar la selva del país.

3. **¿Siempre empezó con la parada del gallardete la festividad de los negritos?**

Esta fiesta inicia con la “Parada del Gallardete” el cual es nuestra herencia cultural.

Entre las costumbres de los Wamachukos los ritos ceremoniales corrían a cargo de los hechiceros o sacerdotes, donde en un período de cinco a diez días se les instruía en las prácticas rituales y enseguida se les ordenaba practicar cinco días de ayuno que consistía en no comer ají, ni sal ni beber la chicha preparada con maíz molido cocido y colado, ni dormir con su mujer.

En el caso de alguna calamidad, desgracia o desastre natural y para calmar la ira de los dioses o pedir a la divinidad alguna gracia para los pobladores, para los animales o sembríos, Generalmente, las realizaban en plazas, campos o corrales cercados con piedras plantadas de punta y en el centro del campo hacían un amplio hueco para plantar un palo revestido con paja y untaban con cierta sustancia, después de lo cual uno de los sacerdotes subía encima de dicha vara vestido de blanco y mataba un cuy, cuya sangre ofrecía a la deidad, que era el omnipotente Atagujó.

“La Parada del Gallardete” en Homenaje al Seráfico San Francisco de Asís se viene realizando desde hace tres décadas aproximadamente, donde el madero llega a medir de 30 a 35 metros de largo.

4. **¿Cómo se originó la festividad de San Francisco o de Asís?**

Para saber cómo se origina la fiesta, es muy necesario conocer la leyenda comentada por el profesor Ciro Meléndez Gallareta, quien manifiesta que...había un negrito muy querido por un capitán español que murió debido a una epidemia de TIFUS...cuando lo iban a enterrar empezó a caer granizo y a llover torrencialmente hasta el otro día. Pero en horas

de la madrugada en la puerta de la casa del capitán se escuchaban unos toquidos, grande fue la sorpresa del capitán al abrir la puerta y encontrar a su fiel siervo.

Era el 4 de octubre fecha en la que se celebra el día de San Francisco de Asís es de suponer que él, el querube de Asís había obrado el milagro de devolverle la vida al negro esclavo, el milagro se extendió por todo el pueblo, desapareció la epidemia y volvió la tranquilidad al pueblo, el capitán desde ese entonces prometió sacar al negrito en procesión cada 4 de octubre de cada año.

5. ¿Cómo ha evolucionado a través del tiempo los negritos de taita pancho en la festividad de San Francisco de Asís?

Cada año va creciendo convirtiéndose en la actualidad en una de las instituciones más representativas.

6. ¿Cuándo se formó la hermandad de San Francisco de Asís?

San Francisco de Asís nace como institución el 8 de octubre de 1923 fundado por un grupo de ciudadanos Huamachuquinos que veneraban desde años atrás a San Francisco y deciden formalizarlo como institución.

SIMBOLOGÍA

7. ¿Qué símbolos existen en la festividad de los negritos Franciscanos?

El clavel.

8. ¿Qué significado tiene cada símbolo?

El clavel que representa la esperanza de vida plena y la sangre de cristo que significa.

NEGRITOS DE SAN FRANCISCO DE ASIS

9. ¿Existe una conformación jerárquica de los negritos?

Los negritos de San Fransisco se ordenan en la procesion según el tiempo que tengan en la hermandad. Primero va el presidente y la directiva luego le siguen los negros con la mayoría de edad, despues los negros que cargarán las andas, despues se ordenan señores, jóvenes, niños, y por último los bebés.

10. ¿En qué momentos de la festividad del día central participan los negritos?

En la reunión de la hermandad que lo su local en la plaza de armas es donde sacan en procesión a las imágenes de San Francisco, la Virgen del Rosario y Santo Dominguito.

VESTIMENTA

11. ¿Cuál es la vestimenta de los Negritos Franciscanos?

La vestimenta de los negritos devotos de San Francisco de Asís es similar para varones, mujeres, niños jóvenes y adultos, consta de 4 piezas, capa, boina, pañuelo y clavel.

Se visten con un pantalón corto y polo manga corta color oscuro, encima se cubre con la capa color marrón ribeteada con tela blanca que llega hasta la altura de las pantorrillas, de los hombros cuelga un pañuelo blanco terminando en triangulo en la espalda, se cubre la cabeza con una boina del mismo color de la capa, que lleva atravesada de delante hacia atrás una franja blanca y al costado derecho a la altura de la frente prende un crespón color blanco, quienes tienes más cargo jerárquico para ordenar la comparsa, llevan un distintivo

además de un escapulario que cuelga del cuello, junto a ellos llevan en la mano derecha un juguete o látigo echo de piel de toro para poner el orden en la comparsa.

12. ¿Qué significado tiene para usted, cada prenda que utilizan los negritos de San Francisco?

Según referencia de los propios devotos, el color marrón de la capa y la boina semeja la túnica de San Francisco de Asís, el color blanco y particularmente el crespón simboliza el mensaje de paz que la hermandad pregona, el color rojo del clavel expresa la esperanza de vida plena, y el negro de la piel revalora la raza que fuera antes más sometida.

MÚSICA

13. ¿Los que tienen la responsabilidad de acompañar musicalmente en la festividad son devotos de San Francisco?

No específicamente. Ya que los músicos son personas que no específicamente pertenecen a la hermandad.

14. ¿El grupo musical que acompaña a la festividad son remunerados de alguna manera?
Sí.

15. ¿Qué tipo de música acompañan a la procesión?

La música es ceremonial.

16. ¿Tienen acompañamiento musical los negritos durante el recorrido a los altares?

Alegres marineras y los negros realizan los primeros pasos del baile haciendo círculos, corriendo rítmicamente hasta ponerse frenéticos moviendo la capa en forma de alas y así al compás de la música (huayno y marinera) recorren las calles visitando los cinco altares donde reciben bebidas y panecillos.

MAQUILLAJE

17. ¿Utilizan accesorios o maquillaje para complementar el personaje de negrito?

Quienes tienen más cargo jerárquico para ordenar la comparsa, llevan un distintivo además de un escapulario que cuelga del cuello, junto a ellos llevan en la mano derecha un juguete o látigo hecho de piel de toro para poner el orden en la comparsa.

18. ¿Describe las características principales que presenta el maquillaje que utilizan para esta festividad?

Es un polvo de color negro que se llama humo de pez, carbón de piedra, carbón de madera que muchos lo sacan de los hornos de pan, y que es una especie de ceniza. Cualquiera de estos elementos se mezcla con aceite de cocina, glicerina o vaselina y está listo para el pintado.

19. ¿Cuál es el significado del uso de este tipo de maquillaje?

El significado es parecerse lo más posible a nuestro santo patrón que es San Francisco de Asís. porque al pintarse de negro todos son iguales no hay pobres ni ricos ni diferencia de razas, todos son "hermanos".

Los que se pintan son hombres y mujeres desde ancianos, jóvenes, niños y recién nacidos o bebotes que ya están inscritos como socios en el Padrón de la Hermandad por sus padres.

20. ¿Qué partes de su cuerpo se pintan?

La persona previamente se ha pintado de negro el rostro, las extremidades superiores, desde los codos y las extremidades inferiores, desde los muslos o las rodillas hasta los pies descalzos.

CANTO

21. ¿Cuál es la letra de los cantos en la festividad?

Blanca Somos negritos esclavos
del barrio de la Cruz
y venimos a pedirle
la bendición a Panchito.
Somos negritos esclavos
del Barrio de la Cruz Blanca
venimos a saludarte
en este día dichoso.
Las cadenas de los pies
como un recuerdo glorioso
lo llevamos en las manos
en este día hermoso
Este color que yo llevo
es un recuerdo bendito
es por eso que agradezco
a mi glorioso Panchito.

22. ¿Qué instrumentos utilizan para cantar?

Una tarola.

23. ¿En qué momentos de la festividad los negritos franciscanos realizan el canto en honor al santo?

Hacen su aparición con los llamados de los 3 cohetes a la hermandad para luego dirigirse a la catedral y sacar en andas a nuestro santo patrón para su procesión y luego dirigirnos a los cinco altares.

EN LA HERMANDAD

24. ¿Cómo se inicia la reunión de los negritos en la hermandad?

Se inicia a las 12:30 pm al estallido del primer cohete, los hermanos devotos alistan los atuendos para ponérselos, a la 1:00 pm sonar del segundo cohete para que los hermanos negros lleguen a la hermandad, y por último 1:45 pm estallido del tercer cohete

25. ¿Qué actividad realizan los negritos en la hermandad?

La juramentación de los hermanos nuevos en la hermandad, luego la junta directiva seguido por los negros se encaminan a la catedral de la ciudad.

26. ¿Cuál es la conformación de los negritos en la puerta de la hermandad?

Se forman en dos filas seguido por los negros inspectores se encaminan a la catedral de la ciudad.

27. ¿Son devotos de San Francisco los que reparte los claveles?

Mayormente son familiares de los devotos de taita pancho.

LA PROCESIÓN

28. ¿Los negritos realizan algún recorrido antes de sacar a la imagen de la Iglesia?

Si, hacen un desplazamiento por toda la plaza de armas en dos filas, teniendo en cuenta en no malograr las alfombras que están confeccionadas.

29. ¿Cuál es distribución de los negritos de la hermandad durante el recorrido de la procesión?

Todos los negros se forman en dos filas alrededor de toda la plaza de armas, mostrando mucho respeto y fe a su santo patrón. No se les permite hablar por lo que llevan un clavel en la boca.

30. ¿Qué imágenes llevan en andas los negritos de San Francisco de Asís?

Junto con la imagen principal que es la imagen de san Francisco de Asís sale la Virgen del Rosario y Santo Dominguito.

31. ¿Qué negritos y de que barrió se integran a la procesión?

Los negritos esclavos que proviene del barrio de la cruz blanca. Cuya fe es al mismo santo patrón.

32. ¿Qué plegarias dice el sacerdote durante la procesión en qué lugares?

Pide a dios que por medio san Francisco a que reine la paz en todo el pueblo de Huamachuco.

33. ¿Qué personas o personajes acompañan a la procesión frente al anda?

Acompaña las señoras sahumadores en cada anda lo señora florista.

34. ¿Cómo festejan los negritos de la hermandad mientras la imagen de san francisco ingresa a la iglesia?

Bailan alegres huaynos y marineras. los negros realizan los primeros pasos del baile haciendo círculos, corriendo rítmicamente hasta ponerse frenéticos moviendo la capa en forma de alas y así al compás de la música (huayno y marinera) recorren las calles visitando los cinco altares donde reciben bebidas y panecillos.

VISITA A LOS ALTARES

35. ¿Quién da inicio al recorrido de los altares?

El presidente o el inspector general.

36. ¿Cómo están agrupados los negritos de la hermandad para la visita de los altares?

Se agrupan de grande hasta el más pequeño en dos filas siempre, yendo cada 200 negros una banda de músicos y un inspector acompaña.

37. ¿Cuál es el recorrido que realizan los negritos para la visita de los altares?

Empiezan en la plaza de armas y terminan en su misma hermandad.

38. ¿En qué lugares se encuentran distribuidos los altares?

- Primer Altar: Colegio Santiago Zavala en la calle Leoncio Prado.
- Segundo Altar: Barrio de la Cruz Blanca en la calle More.
- Tercer Altar: en la calle San Martín y Bolívar.
- Cuarto Altar: en el Banco de la Nación Calle Balta.
- Quinto altar: Avenida Diez de Julio.
- Estos cinco altares significan las cinco yagas de Jesucristo.

39. ¿Cómo es el arreglo de los altares?

Los arreglos son de diferente manera, pero lo que no falta en cada altar es una imagen de San Francisco de Asís nuestro santo patrón.

40. ¿Cómo son recibidos los negritos en los altares?

Los reciben con un pequeño pero significativo refrigerio, unos sándwiches, caramelos y galletas para los niños, chicha y aloja.

41. ¿Qué pasos realizan los participantes al bailar?

Los pasos son estilos propios y comunes, que cada danzarín o participante que integra la hermandad se los inventa de acuerdo su propio estilo y la capacidad de sus propios movimientos corporales.

42. ¿Cómo los negritos terminan la festividad el día central?

Después de la visita de los cinco, regresamos a la catedral para darle el último adiós a nuestro santo patrón y nos despedimos todos en la hermandad.

ANEXO 4

ENTREVISTA N° 03

Festividad de San Francisco de Asís

Nombre y apellido	Aristóteles Cruz Ledesma		
Edad	64 años	DNI	19525595
Estado	Conviviente	HIJOS	4 hijos
Ocupación	Profesor.		
Código	ACL003		

CONTEXTO SOCIO CULTURAL

1. ¿Cuál es el lugar en donde se realiza la festividad de San Francisco de Asís?

Esta festividad se realiza en Huamachuco, provincia de Sánchez Carrión, como ya sabrás Huamachuco tiene la plaza más grande del Perú, esta gran ciudad tiene una gran historia que viene desde antes teniendo a su Dios supremo a Atagujo el benefactor de la humanidad. Con la llegada de los españoles y sus imposiciones de la religión es donde nace nuevas costumbres y creencias, ello trajo la fe católica a los santos y es ahí donde se venera a San Francisco de Asís. Huamachuco fue creada en 1553 y en 1976 cambia de nombre la provincia de Huamachuco por José Faustino Sánchez Carrión, en el gobierno de Francisco Morales en honor a su hijo.

2. ¿Cuándo empezó la festividad de San Francisco de Asís? ¿En qué época?

En la época de la colonia, cuando los españoles llegaron nos dieron su religión.

3. ¿Siempre empezó con la parada del gallardete la festividad de los negritos?

Si es ancestral.

4. ¿Cómo se originó la festividad de San Francisco o de Asís?

Con una leyenda de un acto milagro que San Francisco realizo en la época colonial.

5. ¿Cómo ha evolucionado a través del tiempo los negritos de taita pancho en la festividad de San Francisco de Asís?

Bueno el día de hoy ya hay más de 3000 negros participantes, antes solo eran un grupo pequeño.

6. ¿Cuándo se formó la hermandad de San Francisco de Asís?

La hermandad se formó en 1923.

SIMBOLOGÍA

7. ¿Qué símbolos existen en la festividad de los negritos Franciscanos?

El crucifijo y la calavera.

8. ¿Qué significado tiene cada símbolo?

El crucifijo es porque San Francisco era muy creyente de Jesucristo.

La calavera es para demostrar que así vamos a llegar, en eso vamos a volver a hacer hueso una calavera horrible.

NEGRITOS DE SAN FRANCISCO DE ASIS

9. ¿Existe una conformación jerárquica de los negritos?

Es el presidente de la hermandad grupo directivo, luego vienen los negros mandadores que son gente que ya tienen más de 10 años en la hermandad.

10. ¿En qué momentos de la festividad del día central participan los negritos?

Durante todo el día central, hacen su aparición en la hermandad para luego ir a la catedral y culminar con el recorrido de los cuatro altares.

VESTIMENTA

11. ¿Cuál es la vestimenta de los Negritos Franciscanos?

Gorro marrón con franja blanca en medio y también un rosetón adelante luego viene la camiseta que puede ser de cualquier color, pero de preferencia oscuro y un pantalón corto de cualquier material pero de preferencia oscuro y se cubre con una capa marrón y con sus hilos o ribetes blancos y bueno la cara se pintan de negro. Antes no era ese el color de la capa y de la gorrita. Pero siempre ha sido una capa y una gorrita.

12. ¿Qué significado tiene para usted, cada prenda que utilizan los negritos de San Francisco?

El significado del clavel en la boca significa vida el color rojo significa vida la sangre de cristo.

Esto se debe de una leyenda donde se dice que el negrito que resucito y que por él se hace el homenaje a San Francisco se puso la gorrita que se ponía el capitán y al ver esto el capitán español le puso su capa al negrito como señal de protección cuando él había resucitado, pero con el tiempo que paso pues esa capa ya no es la misma incluso antes tenía otro color, pero siempre ha sido capa y boina. Y bueno el clavel significa vida por el color rojo que significa la sangre de cristo.

MÚSICA

13. ¿Los que tienen la responsabilidad de acompañar musicalmente en la festividad son devotos de San Francisco?

El grupo musical que acompaña a la festividad son remunerados de alguna manera.

14. ¿Qué tipo de música acompañan a la procesión?

Esta música es religiosa.

15. ¿Tienen acompañamiento musical los negritos durante el recorrido a los altares?

Si nos vamos acompañados de las bandas de músicos.

MAQUILLAJE

16. ¿Utilizan accesorios o maquillaje para complementar el personaje de negrito?

El maquillaje que se utiliza es el humo de pez y lo mezclan con vaselina.

17. ¿Qué partes de su cuerpo se pintan?

Brazos, cara, cuello y las piernas.

18. ¿Cuál es el significado del uso de este tipo de maquillaje?

Representa al negrito que era muy querido por el español. Y en los inspectores el latido y el escapulario que lleva para identificarse.

CANTO

19. ¿Cuál es la letra de los cantos en la festividad?

Somos negritos esclavos del barrio de San Francisco.

20. ¿Qué instrumentos utilizan para cantar?

Una tarola.

21. ¿En qué momentos de la festividad los negritos franciscanos realizan el canto en honor al santo?

Durante toda la Procesión.

EN LA HERMANDAD

22. ¿Cómo se inicia la reunión de los negritos en la hermandad?

Con la llamada de los tres cuetes.

23. ¿Qué actividad realizan los negritos en la hermandad?

Se hace la juramentación de los nuevos negros, llegan se congregan.

24. ¿Cuál es la conformación de los negritos en la puerta de la hermandad?

Luego salen a la catedral donde está el santo patrón al salir les dan un clavel rojo que se lo ponen en la boca están en dos filas ordenados por tallas.

25. ¿Son devotos de San Francisco los que reparte los claveles?

No, son familiares de los devotos que les encarga de repartir los claveles.

LA PROCESIÓN

26. ¿Los negritos realizan algún recorrido antes de sacar a la imagen de la Iglesia?

Dan un recorrido por toda la plaza de armas ante de sacar las andas en procesión. Bueno la procesión que se pasean alrededor de la plaza de armas que ya sabrás que es la más grande del país que se demoran más de cuatro horas de llegar a la catedral de regreso

27. ¿Cuál es distribución de los negritos de la hermandad durante el recorrido de la procesión?

Los negros van en don filas agarrado de la mano para que nadie ingrese a interrumpir la procesión.

28. ¿Qué imágenes llevan en andas los negritos de San Francisco de Asís?

Llevar el anda a san Francisco lo acompaña dos imágenes de Santa Clara y San Antonio, la relación con santa clara es que se conocieron desde jóvenes.

29. ¿Qué negritos y de que barrio se integran a la procesión?

Los negritos esclavos residentes en el barrio de la cruz blanca.

30. ¿Qué plegarias dice el sacerdote durante la procesión en qué lugares?

En cada esquina el padre hace oración y las bandas se detiene y se hace el cambio de banda, y es ahí donde la banda que recién ingresa trae tema nuevo. El padre en su plegaria pide al santo patrón que interceda ante dios para que el pueblo tenga salud la hermandad vaya bien.

31. ¿Qué personas o personajes acompañan a la procesión frente al anda?

Una señora vestida con ropa normal de sahumadora y una que avienta flores delante de las imágenes.

32. ¿Cómo festejan los negritos de la hermandad mientras la imagen de San Francisco ingresa a la iglesia?

Los negros empiezan a bailar cuando imagen egresa a la catedral solo bailan su huaynito que es dedicado a taita pancho o San Francisco. Ya hace mucho tiempo se bailaba una marinera, pero ahora se ha perdido. Ellos bailan alzando la capa que parece sus alas.

VISITA A LOS ALTARES

33. ¿Quién da inicio al recorrido de los altares?

El presidente que es el que dirige el recorrido.

34. ¿Cómo están agrupados los negritos de la hermandad para la visita de los altares?

Siempre en dos filas.

35. ¿Cuál es el recorrido que realizan los negritos para la visita de los altares?

Dan una vuelta por la plaza de armar hasta llegar a las calles castillas, suben Leoncio prado, hasta dar la vuelta por la cruz blanca y así hasta llegar al último altar q es en la 10 de julio.

36. ¿En qué lugares se encuentran distribuidos los altares?

- Primer Altar: Colegio Santiago Zavala en la calle Leoncio prado.
- Segundo Altar: Barrio de la cruz blanca en la calle More.
- Tercer Altar: en la calle san Martin y Bolívar.
- Cuarto Altar: en el banco de la nación Calle Balta.
- Quinto altar: Avenida 10 de julio.
- Estos cinco altares significan las cinco yagas de Jesucristo

37. ¿Cómo es el arreglo de los altares?

Los arreglos de los altares varían según el barrio o calle que se encuentra, pero lo que no cambia es la imagen de San Francisco para venerar incluso en un altar se ve más de tres imágenes de San Francisco de asís.

38. ¿Cómo son recibidos los negritos en los altares?

Somos recibidos amablemente por nuestros que nos ofrecen de comer unos sándwiches y para tomar la aloja.

39. ¿Tienen acompañamiento musical los negritos durante su recorrido?

Es un huaynito muy bonito es casi parecido o se puede decir el mismo que lo tocan para la Virgen de la Puerta en Otuzco, para los negritos que salen ahí con su algodón de costales y se pintan la cara, y esa misma danza también salen a participar el cuatro de octubre los negritos esclavos por que los negritos de taita pancho utilizan gorra capas, son más apitucaditos más españoles no.

¿Cuáles son los temas que se escucha?

Es el tema que se escucha en la banda, pero más se les escucha cantar a los negritos esclavos los temas que se acompañan a la procesión son los temas comunes.

40. ¿Cómo los negritos terminan la festividad el día central?

Terminan alegres y contentos reunidos en su hermandad.

ANEXO 5

ENTREVISTA N° 04 Festividad de San Francisco de Asís

Nombre y apellido	Julio Antonio Geldres barriga.		
Edad	55 años	DNI	07205981
Estado	casado	HIJOS	4
Ocupación	Abogado		
Código	JAGB004		

CONTEXTO SOCIO CULTURAL

1. ¿Cuál es el lugar en donde se realiza la festividad de San Francisco de Asís?

Es en el distrito de Huamachuco provincia de Sánchez Carrión.

2. ¿Cuándo empezó la festividad de San francisco de Asís? ¿En qué época?

En la época de la colonia.

3. ¿Siempre empezó con la parada del gallardete la festividad de los negritos?

Sí, es parte de nosotros los huamachuquinos.

4. ¿Cómo se originó la festividad de San Francisco de Asís?

En épocas de la colonia había un devoto que tenía su negrito que al llegar la epidemia ellos ayudaban a la gente que moría con esta epidemia a enterrarlos, para que no se expanda más la epidemia, pero en esto también muere el negrito lo llega a enterrar al cementero antes de llegar al cementerio en una esquina un hombre le dice ¿Por qué lloras? Y él contesta: porque se ha muerto mi amigo y me quede solo, el señor le dice no te preocupes si crees en Dios él te lo va a regresar. El devoto se queda pensando y se dice que, si va a regresar, pero cuanto todos resuciten. El devoto va a su casa a hora y se dio con la sorpresa que tocan su puerta y era el negrito entonces se dio cuenta que el señor que había visto en la esquina le estaba hablando de que su negrito iba a volver se va a la iglesia a agradecer a Dios y ve a la imagen de San Francisco con las mismas facciones que el señor que le había hablado entonces de ahí hizo la promesa de venerarlo.

5. ¿Cómo ha evolucionado a través del tiempo los negritos de taita pancho en la festividad de San Francisco de Asís?

Ahora somos una gran cantidad más de 2000 negros entre adultos, jóvenes, niños, bebés que sus padres los inscriben.

6. ¿Cuándo se formó la hermandad de San Francisco de Asís?

La hermandad como hermandad se forma un 8 de octubre de 1923.

SIMBOLOGÍA

7. ¿Qué símbolos existen en la festividad de los negritos Franciscanos?

El crucifijo y la calavera.

8. ¿Qué significado tiene cada símbolo?

La cruz significa la vida porque la vida es Dios y a la vez lleva la muerte donde te recuerda que vas a morir si vas al cielo o al infierno, para san Francisco Dios vivía dentro de él y no tenía problema si se iba rápido a encontrarse con Dios

NEGRITOS DE SAN FRANCISCO DE ASIS

9. ¿Existe una conformación jerárquica de los negritos?

Los directivos que acompañan cerca al andá y los inspectores que se encargan del orden.

10. ¿En qué momentos de la festividad del día central participan los negritos?

Durante todo el día. Primero en la misa, nos vamos a cambiar y pintarnos de negritos para la procesión.

VESTIMENTA

11. ¿Cuál es la vestimenta de los Negritos Franciscanos?

Tiene una boina marrón al centro una franja blanca, capa marrón con ribetes blancos. Y en la boca va un clavel rojo para que durante en la procesión los negros no conversen y se pueda meditar sobre la vida de san Francisco. Y también se llevaba una pañoleta.

12. ¿Qué significado tiene para usted, cada prenda que utilizan los negritos de San Francisco?

La igualdad y la semejanza a taita pancho.

MÚSICA

13. ¿Los que tienen la responsabilidad de acompañar musicalmente en la festividad son devotos de San Francisco?

Las bandas de músicos, la hermandad cuenta con su propia banda, pero no se abastase para tantos negros, así que la comisión de banda de músicos contrata bandas que vengán a tocar para este gran día.

14. ¿El grupo musical que acompaña a la festividad son remunerados de alguna manera?

Si, por los devotos que los contratan.

15. ¿Qué tipo de música acompañan a la procesión?

Es la música sacra.

16. ¿Tienen acompañamiento musical los negritos durante el recorrido a los altares?

Los huaynos que se escuchan son los huaynos que están de moda, no son netamente de Huamachuco, pero si cada cierto tiempo pedimos la canción de los negritos esclavos para bailar. No hay pasos solo bailan su marinera y su huayno. Antes se bailaba la marinera y el huayno con su pañuelo blanco, pero ahora eso se ha ido decayendo, pero ahora los devotos cogen sus capas y bailan con sus capas yo creo que se debe rescatar como se bailaba antes su marinera y su huayno bailado con pañuelos blancos.

MAQUILLAJE

17. ¿Utilizan accesorios o maquillaje para complementar el personaje de negrito?

Es humo de pez un polvo negro que lo disuelve con aceite.

18. ¿Qué partes de su cuerpo se pintan?

Las piernas y los pies descalzos, los brazos y la cara las orejas con el cuello todo de negro

19. ¿Cuál es el significado del uso de este tipo de maquillaje?

Todo esto es en recuerdo al milagro que hizo San Francisco aquí en Huamachuco.

CANTO

20. ¿Cuál es la letra de los cantos en la festividad?

No lo sé.

21. ¿Qué instrumentos utilizan para cantar?

No lo sé.

22. ¿En qué momentos de la festividad los negritos esclavos realizan el canto en honor al santo?

Cantan durante toda la procesión.

EN LA HERMANDAD

23. ¿Cómo se inicia la reunión de los negritos en la hermandad?

A la tercera llamada con los cuetes tienen que estar todos los negros en la hermandad los dos primeros cuetes son de avisos y la tercera todos tienen que estar en la hermandad por que la recepción se hace en el mismo local.

24. ¿Qué actividad realizan los negritos en la hermandad?

La hermandad tiene su propio local y en el mismo día 4 a la una de la tarde juramentan a los nuevos negros que son devotos los juramentan los inspectores ósea el inspector general a veces con la presencia del presidente y miembros de la directiva, pero mayormente lo hace el inspector general.

25. ¿Cuál es la conformación de los negritos en la puerta de la hermandad?

Luego se forman en dos filas donde les ponen un clavel en la boca y se van hacia la catedral.

26. ¿Son devotos de san Francisco los que reparte los claveles?

Son familiares de los devotos o la misma comisión de encarga de eso.

LA PROCESIÓN

27. ¿Los negritos realizan algún recorrido antes de sacar a la imagen de la Iglesia?

Pero no de frente llegan a la catedral, llegan al jirón Balta y voltean dan la vuelta a la plaza y entra la directiva con los inspectores y las personas mayores, ya se sabe que personas van a cargar las andas cada cierto tiempo, va haciendo los relevos tanto para el anda de San Francisco como para las demás andas.

28. ¿Cuál es distribución de los negritos de la hermandad durante el recorrido de la procesión?

Siempre con un clavel en la boca que significa respeto y parados en dos filas.

29. ¿Qué imágenes llevan en andas los negritos de San Francisco de Asís?

Un santo es San Agustín y la otra es una Virgen. ¿Por qué sacan las imágenes de la virgen y de san Agustín junto con la de San Francisco? Cuando vienen los agustinos hacer su congregación tenían como santo a San Agustín, sobre la virgen pues se ve que en todas las procesiones que la virgen acompaña a Jesús y de ahí viene que la virgen acompaña a San Francisco para que no valla solo porque San Francisco es el imitador de Cristo tal es así que les llamaban el espejo de Cristo y la virgen también quería mucho a San Francisco.

30. ¿Qué negritos y de que barrió se integran a la procesión?

Los negritos esclavos que vienen del barrió de la cruz blanca son otros grupos ellos si tienen libertad para que canten y bailen y no hace mucho que ellos han integrado a la procesión ellos usan en costal en la cintura llevan una cadena ellos bailan cantan tienen sus propias composiciones.

31. ¿Qué plegarias dice el sacerdote durante la procesión en qué lugares?

Son oraciones que el sacerdote reza entre ellos rezamos la oración de paz.

Oración por la paz.

Oh señor hazme un instrumento de tu paz.

donde haya odio, ponga yo amor.

donde haya ofensa,

ponga yo perdón.

donde haya discordia,

ponga yo armonía.

donde haya error,

ponga yo la verdad.

donde haya duda,

ponga yo la fe.

Donde haya desesperación,

Ponga yo la esperanza.

Donde haya tinieblas,

ponga yo la luz.

Donde haya tristeza,

Ponga yo alegría.

Oh señor:

Que no me empeñe tanto
ser consolado,
como en consolar.
ser comprendido,
como en comprender ser amado,
como amar.
porque dando que se recibe,
olvidando se encuentra.
perdonando que es perdonado
muriendo que se resucita a la vida eterna
amen.

32. ¿Qué personas o personajes acompañan a la procesión frente al anda?

Unas señoras sahumadores ellas aves se visten de negritas o como es el mes de octubre con hábito morado, pero mayormente están vestidas normal y hay atrás que echan flores se acompañan siempre.

33. ¿Cómo festejan los negritos de la hermandad mientras la imagen de San Francisco ingresa a la iglesia?

Empezamos a bailar al ritmo de los huaynos que tocan las bandas.

VISITA A LOS ALTARES

34. ¿Quién da inicio al recorrido de los altares?

El inspector general.

35. ¿Cómo están agrupados los negritos de la hermandad para la visita de los altares?

Se agrupan en dos filas ordenadas, al llegar a los altares lo primero que se hace acompañado de los inspectores es que se venera, se ora y depende de cada uno si ora en tranquilidad o llegan y se persignan eso es de acuerdo como los reciban, por decirte en algunos altares a los niños pequeños les dan aloja y a los mayores chicha, les dan a los niños caramelos, golosinas de acuerdo a las posibilidades de los devotos de cada lugar, por decir les dan una bolsita conteniendo galletas, sándwiches, biscochos, aves y varias cosas y mayormente los niños los guardan y yo como he sido inspector y le preguntaba ¿no tienes hambre? Y ellos contestaban, no, los llevo para mis hermanitos.

36. ¿Cuál es el recorrido que realizan los negritos para la visita de los altares?

Bueno empezamos desde la catedral para dar por término en la hermandad.

37. ¿En qué lugares se encuentran distribuidos los altares?

- Primer Altar: Colegio Santiago Zavala en la calle Leoncio prado.
- Segundo Altar: Barrio de la cruz blanca en la calle More.

- Tercer Altar: en la calle san Martin y Bolívar.
- Cuarto Altar: en el banco de la nación Calle Balta.
- Quinto altar: Avenida 10 de julio.
- Estos cinco altares significan las cinco yagas de Jesucristo

38. ¿Cómo es el arreglo de los altares?

Aquí es de cómo es sus posibilidades de cada hermano, pero lo que no debe faltar es la imagen de nuestro taita pancho.

39. ¿Cómo son recibidos los negritos en los altares?

Los hermanos nos reciben con un presente al alcance de sus posibilidades, que es un sándwich de pollo y su aloja y para los niños sus golosinas.

40. ¿Cómo los negritos terminan la festividad el día central?

Terminamos después de recorrer los 5 altares y llegamos a la hermandad a despedirnos hasta el próximo año.

ANEXO 6

ENTREVISTA N° 05 Festividad de San Francisco de Asís

Nombre y apellido	Yaneth Cruz Julca		
Edad	22 años	DNI	76151365
Estado	Soltera	HIJOS	0
Ocupación	Profesora de inicial.		
Código	YCJ005		

CONTEXTO SOCIO CULTURAL

1. **¿Cuál es el lugar en donde se realiza la festividad de San Francisco de Asís?**
Aquí en Huamachuco.
2. **¿Cuándo empezó la festividad de San Francisco de Asís? ¿En qué época?**
Desde la colonia.
3. **¿Siempre empezó con la parada del gallardete la festividad de los negritos?**
Si.
4. **¿Cómo se originó la festividad de san Francisco o de Asís?**
Con una leyenda.
5. **¿Cómo ha evolucionado a través del tiempo los negritos de taita pancho en la festividad de San Francisco de Asís?**
Pues ahora son una gran cantidad de devotos que veneramos a San Francisco.
6. **¿Cuándo se formó la hermandad de San Francisco de Asís?**
La hermandad en el año 1923.

SIMBOLOGÍA

7. **¿Qué símbolos existen en la festividad de los negritos Franciscanos?**
Uno de ellos debe ser nuestra bandera que utilizamos, no es la común de rojo y blanco, es con marón nuestra bandera de color blanco.
8. **¿Qué significado tiene cada símbolo?**
San Francisco de Asís pensaba que la muerte es nuestra hermana, él pensaba que la muerte es un regalo de Dios y no le tenía miedo es por eso que el siempre llevaba una calavera y la cruz

NEGRITOS DE SAN FRANCISCO DE ASIS

9. **¿Existe una conformación jerárquica de los negritos?**
Presidente, vicepresidente y bueno el que le sigue el comité central de fiesta, los inspectores que se encargan del orden en el día central.

10. ¿En qué momentos de la festividad del día central participan los negritos?

Cuidan el orden en el día central.

VESTIMENTA

11. ¿Cuál es la vestimenta de los Negritos Franciscanos?

Capa y el pañuelo blanco significa símbolo de paz, lo que es el clavel rojo significa la vida plena y por qué nos pintamos de negro es porque San Francisco nos invitó y el también predicaba no distinguir a la persona por ser blanco o negro.

12. ¿Qué significado tiene para usted, cada prenda que utilizan los negritos de San Francisco?

Seguir la vida de San Francisco de Asís que tenía el amor hacia sus hermanos sin distinción de razas ni colores.

MÚSICA

13. ¿Los que tienen la responsabilidad de acompañar musicalmente en la festividad son devotos de San Francisco?

Aparte de los negritos esclavos que nos acompañan hay una banda de músicos de la hermandad y bandas que son contratadas de diferentes sitios por los devotos.

14. ¿El grupo musical que acompaña a la festividad son remunerados de alguna manera?

Si.

15. ¿Qué tipo de música acompañan a la procesión?

Es sumamente religiosa.

16. ¿Tienen acompañamiento musical los negritos durante el recorrido a los altares?

Si a la banda tocando sus huaynos y marineras.

MAQUILLAJE

17. ¿Utilizan accesorios o maquillaje para complementar el personaje de negrito?

Humo de pez y aceite de cocina, humo de pez y vaselina

18. ¿Qué partes de su cuerpo se pintan?

La cara, cuello, los brazos y las piernas.

19. ¿Cuál es el significado del uso de este tipo de maquillaje?

El no tener racismo con nuestros hermanos que a él no le interesaba ser blanco ni negro simplemente que todos somos hermanos. Los inspectores llevan un escapulario y un látigo para identificarse.

CANTO

20. ¿Cuál es la letra de los cantos en la festividad?

Somos negritos esclavos del barrio de la cruz blanca y venimos a pedirle la bendición a panchito.

21. ¿Qué instrumentos utilizan para cantar?

Su tarola pero mayormente utilizan el sonido de las manos.

22. ¿En qué momentos de la festividad los negritos esclavos realizan el canto en honor al santo?

Durante toda la procesión.

EN LA HERMANDAD

23. ¿Cómo se inicia la reunión de los negritos en la hermandad?

Con el llamado de los tres cuetes nos reunimos todos los negros nuevos y antiguos.

24. ¿Qué actividad realizan los negritos en la hermandad?

La juramentación de los nuevos socios que lo realiza el inspector general: Hermanos franciscanos nos hemos reunido en esta tarde para darles el bienvenida a nuestros nuevos hermanos franciscanos para ello realizaremos la ceremonia de bienvenida para la cual pido que levante la mano derecha.

Jurar por Dios y por la hermandad de San Francisco de Asís, de respetar la hermandad y el atuendo que lleváis puesto:

Los negros nuevos Contestan: si juro

De ser así que taita pancho y la santa iglesia los bendiga de lo contrario serán sancionados por el estatuto de la hermandad.

25. ¿Cuál es la conformación de los negritos en la puerta de la hermandad?

En dos filas para luego trasladarnos hacia la plaza principal donde al salir hay personas que nos brindan los claveles que significa la vida plena.

26. ¿Son devotos de San Francisco los que reparte los claveles?

Si pertenecen a la hermandad.

LA PROCESIÓN

27. ¿Los negritos realizan algún recorrido antes de sacar a la imagen de la Iglesia?

Giramos alrededor de la plaza de armas.

28. ¿Cuál es distribución de los negritos de la hermandad durante el recorrido de la procesión?

Primero la directiva, luego las persona que cargarán las andas, las personas con más antigüedad en la hermandad luego nos ponemos según la talla.

29. ¿Qué imágenes llevan en andas los negritos de San Francisco de Asís?

A taita pancho que pensaba que la muerte es nuestra hermana por que la muerte es un regalo de Dios y no le tenía miedo es por eso que el siempre llevaba una calavera y la cruz, a su derecha la Virgen del Rosario y a su izquierda Santo Dominguito.

30. ¿Qué negritos y de que barrió se integran a la procesión?

Solo de los negritos esclavos del barrió de la cruz blanca ellos no se ponen capa ni sombrero, pero se pintan todo de negro.

31. ¿Qué plegarias dice el sacerdote durante la procesión en qué lugares?

Bueno estas plegarias varían:

1. Bienaventurado padre San Francisco de Asís, dirigir compasiva mirada desde el excelso trono de vuestra gloria y rogad por nuestro pueblo q habéis escogido para que en todo tiempo sirva delante de voz en el misterio del señor.
2. Oremos por que el seráfico de Asís ilumine nuestras mentes y haga el milagro que tanto deseamos: haced de nosotros hermanos en la fe cristiana.
3. Bendice taita pancho en este día a todas las personas que contribuyen para la realización de tu fiesta.
4. Deseamos pues que esta fiesta de reverencia al taita pancho sea oportunidad para encaminarnos por lo objetivos que llevaron a los fundadores de nuestra hermandad, para ayudarnos a protegernos mutuamente, siempre bajo la gracia de padre de la paz y el bien.

32. ¿Qué personas o personajes acompañan a la procesión frente al anda?

Una señora que va regando flores y una sahumera.

33. ¿Cómo festejan los negritos de la hermandad mientras la imagen de San Francisco ingresa a la iglesia?

Bailamos nuestro huayno y cada negro baila según su devoción.

VISITA A LOS ALTARES

34. ¿Quién da inicio al recorrido de los altares?

El presidente.

35. ¿Cómo están agrupados los negritos de la hermandad para la visita de los altares?

En dos filas muy ordenadas, cantando y bailando.

36. ¿Cuál es el recorrido que realizan los negritos para la visita de los altares?

Desde la catedral hasta llegar nuevamente a la hermandad.

37. ¿En qué lugares se encuentran distribuidos los altares?

Los cinco altares tienen un significado que es las 5 llagas de Jesucristo el primer altar Colegio Santiago Zavala, el segundo altar en el Barrio de la cruz blanca y el tercer altar en la calle Bolívar, cuarto altar en el Banco de la Nación y el quinto altar en la Avenida 10 de julio.

38. ¿Cómo es el arreglo de los altares?

Siempre ponen una mesa, un mantel, flores y una imagen de nuestro taita pancho.

39. ¿Cómo son recibidos los negritos en los altares?

Con canasta de pan y aloja y para los niños sus golosinas.

40. ¿Cómo los negritos terminan la festividad el día central?

Terminamos en la hermandad donde nos despedimos hasta el próximo año.

ANEXO 7
CUESTIONARIO

Nombre y apellido	Palermo Vázquez Chacón		
Edad	63 años	DNI	19572046
Estado	Casado	HIJOS	4
Ocupación	Alquiler de sonidos.		
Código	PVC		

Los negritos esclavos.

Yo soy el que dirige la danza desde hace ya 24 años que yo vine para acá y me hice cargo de la danza de los negros esclavos porque antes salíamos con papel de crepe, pero ahora hemos cambiado el uniforme como usted ve de yute un tipo faldita con su cadenita que va que va al centro

¿Cuál fue su origen de los negritos esclavos ‘

Bueno se sabe que un señor que trabajaba en casa grande cuando vinieron a trabajar aquí a Huamachuco ellos sacaron por primera vez la danza, pero no eran negros esclavos si no negros guangari. Ya cuando nosotros hemos venido ya con el doctor Agreda, el ingeniero Gabriel Araujo, el amigo Chamorro, el amigo Canepa Navarro y la chica Rosa que en ese tiempo era profesora, hicimos la danza de los negritos esclavos por que al principio en si eran los negrito guangari esos se originó en la en Mariscal de Orbegoso que más lo conoce por los chancas después ya lo hemos redimido esa danza pero con los negritos esclavos.

¿Cuál es el mensaje de esas canciones?

Bueno usted sabe que San Francisco ha sido un santo de bien que hacía bien no. ¿Y nosotros esta canción lo sacamos a nombre del señor Domingo Araujo que estaba enfermo y vimos la forma como sacar esta canción nos pusimos a sacarlo y para que nos salió bonito y bien que hasta ahora lo difunden las bandas lo sacan la música basándose a los negritos esclavos?

¿Por qué le cantan a San Francisco de Asis?

Bueno nosotros tenemos devoción a él y nosotros sacamos esa danza con negros esclavos y con nuestras canciones elevamos nuestras oraciones para q ellos nos tengan con bien.

¿Podría cantar la canción?

Claro no hay problema

"Somos negritos esclavos

del barrio de la Cruz Blanca

y venimos a pedirle

la bendición a Panchito”.

Se dará cuenta usted que esta estrofita estamos pidiéndole la bendición a nuestro seráfico Francisco.

Las cadenas de los pies
como un recuerdo glorioso
lo llevamos en las manos
en este día hermoso.

Acá vivamos que es un día alegre un día de gloria por nuestro San Francisco.

¿Por qué la veneración a San Francisco de Asís?

Por qué tenemos fe, nuestra fe esta posada en él, nosotros tenemos fe, nosotros cuando estamos así en oración él nos da lo que nosotros le pedimos de corazón, él nos ayuda si y justamente toda esa nosotros tratamos de devolver, toda es ayuda con nuestra danza, con nuestro baile, con nuestro canto y oraciones se da cuenta. Y esta canción lo hicimos yo el ingeniero Gabriel Araujo y el doctor Asto Agreda que es abogado en Trujillo.

Luego me explico que en el libro que se titula DANZAS DE NUESTRA SIERRA que tiene como autor a (Aristóteles Cruz Ledesma) se encontraba parte de la historia de los negritos, le tomé una foto y lo trascribí.



Los primeros negritos esclavos. (Señor Palermo, señorita Rosa, Araujo)

Origen.

Aparecieron en el barrio de los esclavos (hoy en la avenida Mariscal de Orbegoso), el señor Julio Valderrama Niqui (fallecido en el año 2000) manifestaba haber escuchado a sus antecesores que hace muchísimos años atrás por estos lares había un señor con funciones contratista que buscaba gente para llevarlos a trabajar a las minas de Angamarca, pero casi siempre elegía a peones negros por su rendimiento a las faenas mineras y su condición sumisa.

Estos hombres, antes de ser llevados a la mina, eran encerrados por el contratista en un cuarto y amarrados con una cadena en la cintura para que no se escapen, sacándoles únicamente cuando completaban el número deseado.

Para los moradores cercanos que observaban las acciones del contratista, calificaban el trato de los negros como el de esclavos y así se le fue conociendo al barrio, hasta que mucho tiempo atrás cambió por la denominación de barrio de los "chancas espinas", por la afición de los jóvenes de jugar fútbol descalzos sobre una rara gramínea que tiene las hojas como pequeñas espinas llamadas "caiseses" las cuales al secarse se endurecían causando algún daño. Estas plantitas es muy común encontrarlas en las pampas de Tantupusha.

La danza desapareció por muchos años, fue reorganizada a fines del siglo XX por los señores Palermo Velásquez Chacón, Gabriel Araujo Valverde y Alfonso Asto Agreda, en el barrio de la Cruz Blanca.

Vestimenta

- Para cubrirse el cuerpo usan costales de yute, abiertos en la parte superior para sacar la cabeza, en los costados para sacar los brazos. Participan hombres y mujeres.
- En el pecho llevan pintado una cruz blanca.
- En los bordes del vestido va cosida una cinta roja a manera de un ribete.
- Alrededor de la cintura llevan una cadena cuyos extensos golpean en las manos para acompañar a sus canticos.

Musca y danza

La música es un lamento de raza y la cantan a la vez desplazándose de un lugar a otro.

Cantos de los negritos esclavos

"Somos negritos esclavos
del barrio de la Cruz Blanca
y venimos a pedirle
la bendición a Panchito".
Las cadenas de los pies

como un recuerdo glorioso
lo llevamos en las manos
en este día hermoso.

Por eso venimos
Con gran devoción,
Todos los negritos
a tu procesión. (bis)

Somos negritos esclavos
del barrio de la Cruz Blanca
y venimos a saludarte
en este día dichoso.

Este color que yo llevo
es un recuerdo bendito
es por eso que agradezco
a mi glorioso Panchito. (bis)

Por eso venimos...
Somos negritos esclavos
de san Francisco de Asís,
de rodillas te pedimos
que guíes nuestro camino.
A los ciegos dale vista

ANEXO 8

Documental realiza por el

Instituto Nacional de Cultura-La Libertad

Departamento de Registro y Estudio de la Cultura.

Dirección y edición

Elio Chávez Gutiérrez

Todos los derechos reservados 2007

En épocas de la colonia existía aquí un capitán español que tenía como criado a un noble y dulce negrito transcurrido el tiempo enfermo porque en esa época en la ciudad se presentó una epidemia de tifos y los pobladores morían de dos, de tres, en cada hogar de tal manera no se daban abasto para sepultar los restos de los fallecidos por esta epidemia, también sucedió esta desgracia en el hogar del capitán y el enfermo fue el negrito. Murió también el negrito y el capitán el año apesadumbrado no pudo dar sepultura a su negro porque tarde, esa noche se había desatado una terrible tempestad en toda la población que inundando canales y campos de tal manera que quedó para ser sepultado al otro, al siguiente día pero oh sorpresa durante la noche que el capitán estaba orando encomendando su alma de su noble criado a la protección de San Francisco, escucho tocar la puerta, es entonces donde se interrumpe este silencio y nuevamente los toques en la puerta; el capitán salió, abre la puerta y se da con la sorpresa que el que tocaba la puerta era pues su noble y dulce negrito. Esto se atribuye a un milagro de San Francisco porque esto fue el día cuatro de octubre.

Eugenio Muños Layza

Inspector vitalicio de la hermandad de San Francisco.

La veneración de nuestro santo patrono nace en esta ciudad desde la época de la colonia, como sabemos por la historia los padres franciscanos deciden evangelizar la selva de nuestro país, un grupo lo hace por la zona central específicamente a través del convento de Santa Rosa de Ocopa y en la zona norte desde la diócesis de Trujillo hasta Tayabamba. La hermandad como institución nace en 8 de octubre de año 1923 cuando un grupo de ciudadanos Huamachuquinos que veneraban ya desde muchos años atrás a San Francisco de Asís deciden formalizarla como una institución y es así como año a año ha ido creciendo, siendo ahora una de las instituciones más representativas, más sólidas y con mayor arraigo a la religión católica.

Fray Francisco Andreu Juan

Congregación franciscana TOR

Yo ya llevo aquí más de 40 años ya encontramos nosotros la fiesta de los negros de la hermandad porque se ve que esto era desde la colonia y aquí se ve que aquí han pasado franciscanos, pero los franciscanos aquí no dejaron huellas si no la imagen de San Francisco y después de la colonia un grupo formaron la hermandad de San Francisco pero eran muy pocos, cuando me invitaron que era en este mismo patio vinieron a invitarme la hermandad era 50 a 60 hombres y poco a poco ha ido aumentando y ahora ya son casi 3000 hermanos de san Francisco y después podemos decir que San Francisco tienen mucha devoción, casi el 60% las casas de Huamachuco encontramos una imagen de San Francisco, bueno esto es un milagro de San Francisco porque prácticamente los primeros años eran muy pocos y eran solo hombres; yo me acuerdo cuando entré a la hermandad la hermandad no tenía local, se reunían por aquí por allá, en casa de los hermanos y poco a poco con el trabajo de las directivas pasadas y la actual siempre hemos estado bien unidos todos y así se fue aumentando la hermandad. Y nosotros dijimos esto no debe ser de hombres si San Francisco es el hermano de todo así que abrimos las puertas y vinieron mujeres, niños ahora la hermandad es una hermandad de todos de niños que nacen hasta que mueren.

Eugenio Muños Layza

Inspector vitalicio de la hermandad de San Francisco.

Una las grandes virtudes de San Francisco de Asís fue la caridad como todos sabemos es una de la más grande virtudes de la cual nace todas las virtudes en los hombres, tal manera el compartir, el dar, no lo que nos sobra sino lo que es nuestro y nosotros también necesitamos, eso es caridad. De tal manera que la institución hizo un compromiso que en esta época de celebraciones imitemos a San Francisco, es la virtud de dar caridad. Y los que aportan con esto es la población huamachuquina. Desde la mañana compartimos con los presos, los ancianos y después se comparte canasta con los pobres y luego viene un almuerzo con los niños de Huamachuco porque, así como Jesús dijo dejen que los niños vengan a mí asimismo dijo San Francisco de Asís.

El proceso de cambio de hábito se inicia muy temprano en la familia donante donde del mismo ante la cual la directiva de la hermandad se persona al domicilio hace la recepción formal del hábito este se pasea digámosle así por las calles de la ciudad en camino hacia la catedral.

En la catedral a una comisión encargada de recepcionar el hábito y luego dirigirse hacia el altar de nuestro santo patrono estando ya ante el altar antes de efectuar el cambio a si hay un espacio para que nuestros hermanos que quieren ser bendecidos por el santo patrono se pongan a sus pies, son cubiertos con el manto para recibir la bendición en forma directa ante los pies de San Francisco de Asís, se realizan muchos rituales que se van transmitiendo de generación en generación, casi todos los años los padres llevan a sus hijos a los pies de San Francisco de Asís, muchos de ellos por primera vez pasan hacer asociados virtuales de nuestra institución desde el momento que son entregados por sus

padres ante los pies de San Francisco de Asís. Luego de terminar ese proceso el santo patrón es conducido hasta su anda a la parte ya formal donde va ser ya procesión y es ahí donde se inicia el cambio formal de hábito, nosotros comenzamos por retirar todo lo que lleva San Francisco de Asís como es el Cristo, la calavera y luego procedemos con su hábito se le retira el hábito y posteriormente se le retira el Alva que es la vestimenta blanca. En el ínterin la capa que se saca de San Francisco de Asís también se utiliza para recibir la bendición de San Francisco por los hermanos que ya forman parte de la asociación desde muchos años atrás, ósea ellos no van como le dije en un inicio a ponerse a los pies, por primera ellos ya reciben la bendición por medio de la capa y el vestido que tiene nuestro santo patrono luego de ser ese proceso se cambia todo con el nuevo donado para luego terminar con el adorno. Uno de los principales elementos de San Francisco de Asís es el Cristo como nosotros sabemos Francisco es considerado el segundo Cristo en la historia de la humanidad por eso es que el siempre en su mano derecha tiene a Jesús crucificado en la mano izquierda él tiene una calavera porque Francisco dijo que él amaba la muerte inclusive al fallecer dijo bienvenida hermana muerte ¿por qué? Por qué él es consciente de que aún en el más allá hay vida y esa es la vida eterna, luego también le ponemos un aro de oro, ese aro de oro es una donación de una familia que le hizo un ofrecimiento a San Francisco de Asís por los favores recibidos porque a San Francisco no le gustaba ostentar vienes o riquezas y Francisco lo lleva solamente como un símbolo de riqueza, pero nosotros lo consideramos como riqueza espiritual.

Rosa Baltodano de López

Barrió san salvador

Un día antes de la procesión y de la visita de los altares uno se pone de acuerdo ya con las personas que colaboran se reúnen todos para ser lo que tenemos que hacer para la actividad que se dan a los negros y eso nos aseamos en grupos, un grupo pequeño que somos de acá del barrio pero lo hacemos con toda devoción ya en eso nos ponemos de acuerdo, compramos las cosas por ejemplo aquí estamos haciendo los sándwiches de pollo, se compra la carne, el pollo, lo sancochan y se desmenuza y se llena al pan y eso después se lo ponen en una bolsita plástica para que no lo ensucien los negros por que vienen con las manos negras y es así que esa bolsita se les da a los negros que van pasando. La dueña de la imagen también prepara lo mismo, pero ahí les da también un vaso de chicha a los negros grandes y a los niños les da su vaso de aloja eso prepara la familia de la imagen. El altar se coloca una mesa, enseguida se coloca unos tules, se pone a la imagen en la mesa, se pone un mantel, se pone ramos de flores con sus respectivos floreros, después se coloca también otras imágenes, chichas que llevan también varios devotos que son de San Francisco, como no van a sus casas sacan sus imágenes a la mesa del altar mayor que es el San Francisco grande que tenemos acá del barrio.

Cuando llegan los negros al altar una se siente pues satisfecha porque vemos con la devoción que llegan todos a adorar a la imagen que lo veneran y con toda devoción entran

y eso nos llena de satisfacción a nosotros porque vemos que hacen un sacrificio por que varios negros vienen de lejos.

Ciro Meléndez Galarreta

Inspector vitalicio de la hermandad de san Francisco de Asís.

Día cuatro de octubre hay un especial interés en preparar los elementos para la pintura y quedar como negrito, de allí que van agenciándose de la capa es decir del uniforme y luego también de todos los elementos que sirven para pintarse y para vestirse interiormente. Se reúnen en casas por familias o por vecindades y allí se juntan para empezar la tarea del pintado, es primeramente que se ponen los pantalones cortos quitándose los zapatos quedan descalzos y luego también se agencian de un polo de manga corta, de los elementos que hablamos es la pintura especialmente utilizan humo de pez, también carbón de piedra o carbón de madera o betún también es obtenido de los altos hornos se obtiene ese humo esa especie de ceniza de polvo fino. El humo de pez no tiene nada ver que ver con el nombre o de repente asemejarlo a pescado no, es pez es una resina que se obtiene de algunos vegetales, el pez que llámanos se vende también en alguna ferretería y ese se adjunta con el combustible que utilizamos para pintarnos las manos los brazos las piernas los pies y la cara y el cuello. El combustible que utilizamos puede ser el aceite de comer, glicerina, o vaselina de acuerdo al combustible que el negro utiliza al pintarse este lucirá un negro, pero brillante como le decimos aquí, un negro, pero retinto, otros lucirán un poco plomos si es que han utilizado la vaselina y esto le dicen negros pintados a las justas. Durante la fiesta del cuatro de octubre en honor a San Francisco se pintan hombres y mujeres no hay distinción de sexo absolutamente ni tampoco de edades porque se pintan desde adultos inclusive ancianos y niños también inclusive bebitos recién nacidos que son inscritos por sus propios padres en el padrón de la hermandad. Una vez estado pintado viene el proceso ya de colocar el uniforme, el uniforme es ahora está constituido por una capa y una boina de color marrón en recuerdo de la hermandad franciscana, estos dos elementos llevan franjas de color blanco así como también blanco es un pañuelo que se colocan en los hombros este color blanco significa pues la paz que tiene que ver entre todos los miembros de la hermandad así como en todos los pueblos, paz que lo predico nuestro San Francisco, también llevan un juete los negros mandadores o inspectores, lo llevan para cuidar el orden de los negros durante el recorrido, también se colocan un clavel rojo en la boca, el clavel rojo significa la vida que debe prolongarse hasta el más allá por que inclusive San Francisco siempre creyó y amo la vida eterna, es así cuando estando ya el negro debidamente uniformado empieza su recorrido hacia el local es cuando se escucha el primer cohete anunciando ya que todos deben reunirse en el local. Estando ya listos con todas sus vestimentas se escucha el segundo reventar de otro cohete, que es el segundo cohete, entonces empiezan la caminata desde sus hogares desde el lugar donde se han preparado hacia el local de la hermandad.

Al conducirse al local se van a reunir con todos los miembros de la hermandad también confundiendo en el mismo color para hermanarse para seguir el ejemplo del querube de Asís sienten confundirse con sus semejantes de ahí el color negro que nos iguala a todos.

Reunidos ahí todos se realiza el acto de la juramentación de nuevos socios desde menores hasta adultos que se han inscrito en ese año sin ningún requisito solamente con la voluntad que tiene de pertenecer a la hermandad, trata de formar espiritualmente a todos los hermanos para convivir en paz y siempre en amistad. Luego de esta bendición también hay la juramentación de los nuevos dirigentes, procedido esto ya salimos todos los negros a la calle adyacentes del local de la hermandad a tomar formación en columnas de a dos siempre guiados por los negros inspectores, estos son elegidos de acuerdo a su compromiso que sienten con la hermandad, son elegidos también por aclamación, se elige un inspector general dos inspectores adjuntos y el resto más o menos de 200 inspectores que se encargan de controlar el orden. ellos para ser distinguidos o diferenciados llevan un distintivo que puede ser una medalla o un escapulario, eso los distingue y van numerados.

Una vez de eso iniciamos el desfile hacia la plaza de armas siempre en correcta formación respetando las alfombras de flores que se han dignado en confeccionar algunas instituciones como colegios, centros educativos para el paso de la anda durante la procesión.

Estando ya en la iglesia los primeros que sacan el anda son los negros mayores porque ellos van en las partes delanteras de las columnas. Los negros mayores son los primeros indicados por los negros inspectores el negro mandador para que vayan a sacar un determinado número de negros, van al anda mayor y sacan en hombros al anda de amo de San Francisco y al salir es recibido por música interpretada por la banda que amenizan la festividad y es revivido también con aclamaciones y aplausos de la población es cuando se inicia la procesión de San Francisco de Asís.

Durante el recorrido la plaza de armas los negros deben portarse mejor inspirados por la imagen del querube de Asís que va a hombros de todos los negros y siempre observando la mejor de las costumbres tratando de meditar en la vida ejemplar que nos inspira San Francisco de Asís perdonando todo los agravios que hallamos recibido y pidiendo perdón por todas nuestras ofensas es el momento de reflexionar para enmendar nuestras costumbres, enmendar nuestras vidas y para enrumbarnos por mejor camino inspirados también en la mirada de San Francisco.

Durante el recorrido hacen cambios para cargar el anda de San Francisco, es así hasta llegar nuevamente a la catedral.

Al finalizar la procesión las andas son introducidas a la catedral en hombros de los negros, el anda de taita pancho ingresa al último mirando hacia el pueblo y es entonces cuando explota la población en alegría y en jolgorio con aplausos con vivas y con el interpretar de dianas por las bandas contratadas para este día.

Nuevamente los negros se reúnen y al compás de salerosas marineras interpretado por las bandas en cada una de sus sectores finalizando así para enrumbar a los altares. En el recorrido de los altares los negros manifiestan el agradecimiento a toda la vecindad porque se dirigen por distintos jirones hacia los barrios de Huamachuco para rendir homenaje a San Francisco, en cada uno de los altares que han preparado los vecinos de este barrio por que antiguamente se hacía altares en cada una de las casas, pero por el número crecido de negritos es que ya no caben en las casas entonces salen a levantar los altares en las vías públicas.

Así concluye este peregrinaje alegre con el recorrido de los cinco altares, luego se finaliza con una vuelta alrededor de la plaza de armas donde los negros han demostrado toda su alegría se dirigen al local de la hermandad. Nuevamente ahí, los negros es la última reunión multitudinaria que se realizan ahí en el propio local, el local queda pequeño para la gran cantidad de negros, pero ahí nuevamente la alegría ya como agradecimiento, ya como alegría, pero con la esperanza nuevamente se vuelva a repetir y ellos todos los negros van agradecidos de haber rendido homenaje a taita pancho.

ANEXO 9

Diario N°1

Los negritos de taita pancho en su festividad.

Primera entrada al campo.

Lo realice un 2 de octubre del año 2016 a las 10 de la noche llegando a las 5 de la mañana del día 3 octubre a Huamachuco en la empresa Mercedes.

El motivo por que viajé a Huamachuco es porque quería saber cómo era esa fiesta que celebraban en honor a San Francisco de Asís y si era como me la habían contado mi amigo Nelver Ponte y Pablo Roldan. Pues ellos me comentaron que también era una fiesta muy grande de Huamachuco pero que mayormente era conocida la festividad de la Virgen de la Altagracia. Durante ese día hice un recorrido por las calles principales de Huamachuco donde veía en las tiendas bastantes capas de color marrón pues me llamaban mucho la atención. Y me ponía a pensar como las personas de Huamachuco se vestían con esas capas y boinas, entre a una tienda y me acerque a una señora que vendía, le pregunte cual era el precio de las capas pues unas costaban 120 y la más barata se puede decir cuesta 80 soles, me sorprendí al saber el precio de las capas y me dijo que el previo varía según la tela y que las telas las traían de Lima, pero que la más barata estaba 80, seguí caminando y preguntando por las capas y casi todas las vendían a ese precio.

Después me dirigí a la catedral donde se encontraba la imagen de San Francisco de Asís. Fue ahí donde me encontré con el doctor Antonio Geldres, pues empezó a platicar sobre la festividad de taita pancho él me dijo que él era devoto desde muy pequeño pues sus padres eran creyentes también, empezó a explicarme sobre las imágenes que tiene San Francisco en las manos, que el crucifijo pues era la vida y la calavera era la muerte, que con la muerte no se acababa todo, sino que te abrían las puertas a una nueva vida. Le pregunte su hábito de San Francisco si era siempre marrón y me respondió que sí que siempre San Francisco utilizó habito marrón y que ese hábito les regalan los devotos cada año, también me di que la festividad se celebraba hace siglos, que todo empezó con una leyenda, en recuerdo de ese milagro que salvo a un negrito se crea la hermandad más o menos en los años 20 y posteriormente se ha construido un local y para uniformarse cambiaron los colores de los negritos pues de ahí solo se utiliza la capa marrón, una tipo boina, llevan el pañuelo en los hombros, un clavel rojo en la boca que es una señal de devoción por que si tu estas con el clavel en la boca no puedes hablar y el pañuelo blanco significa la paz. Los negritos van descalzos en la procesión, pintados de negros los brazos, la cara, el cuello y el polo que se ponen es de color negro se pintan con humo de pez, lo puedes encontrar en las ferreterías, la música son unos huaynitos pero antes era marinera y huayno durante la procesión los negros acompañan en silencio pero hay otros negritos que van al medio cantando pero son otros negritos, los negritos de la hermandad bailan a la hora que termina la procesión, luego se van a visitar los cinco altares que son las cinco yagas, en cada altar los vecinos del barrio ponen sus imágenes y ellos van y saludan antes era en cinco casas ahora lo hacen en cinco barrios debido al crecimiento de la cantidad de lo negros, ellos van bailando cantando hacia

los altares, llegan a un altar y pasan al siguiente altar pero en cada altar les dan su aloja o graciosa, sándwiches sus caramelitos. Después que se van a los cinco altares pasan a la catedral para despedirse y llegar a la hermandad donde se despiden.

Después de esta entrevista con el doctor Antonio me retiré siendo la 1: 00 pm a almorzar. Así fue transcurriendo las horas de ese día se hicieron a las 6:00 de la tarde del día 3 de octubre fui a la plaza de armas y me encontré con la sorpresa que había un estrado de regular tamaño alrededor había varios castillos, pues esa noche se realizó una verbena en honor su santo patrón san Francisco de Asís.

Al día siguiente que era el día 4 de octubre se escuchaban lo cohetes avivando la festividad, me levanté y me fui al mercado a desayunar, luego me fui a la plaza de armas, pues fue muy grande mi sorpresa de ver a niños, señores mayores alrededor de toda la plaza armando alfombras con aserrín por toda la plaza, las alfombras tenían como imagen principal a San Francisco de Asís, algunas imágenes llevaban frases como, gracias taita pancho, otras paz y bien y cada alfombra tenía a San Francisco y animales como perros, gatos, palomas o simplemente adornado con flores. Pregunté a unas señoras que por que hacían eso y me contestaron es para que pase la procesión de taita pancho.

A partir de la 1 pm ya todo estaba quedando listo empezaron a llegar las bandas de músicos, estas bandas de músicos son de diferentes lugares del alrededor de Huamachuco, al sonar los cohetes y llegaron los negritos de taita pancho con capas y su boina, clavel rojo en la boca y pintados de negros. Ese año solo me dedique a mirar que es lo se hacía más yo misma me preguntaba ¿de dónde salieron tantos negritos de taita pancho? ¿porque llevaban su clavel en la boca? pues a esa hora estaba el sol muy fuerte y todos los negritos estaban descalzo; había muchas cosas que me sorprendían, pero no pregunte nada a nadie solo me dedique a mirar cada cosa que ellos hacían durante toda la procesión. Pues lo vi que sacaron a la imagen de taita pancho y junto a las dos imágenes más pues era la Virgen del Rosario y Santo Dominguito. Los negritos estaban en dos filas alrededor de la plaza callados, empezó la procesión, vi que bailaba y cantaban unos negritos diferentes a los negritos con capas y solo a ellos les permitieron estar a dentro de las dos filas. Y que solo negritos con capas cargaban las imágenes, había una señora que regaba flores delante de la imagen, otra que sahumaba. Dos monjitas vestidas de blanco y un señor con capa y boina de piel blanca que no estaba pintado, pregunte a la gente que por que el señor no se pintaba y me respondieron que él era el sacerdote, y también había personas con unos chicotes grandes en medio de la procesión, pues eran los únicos de los que llevaban capa, sombrero y pintado de negro caminaban y hablaban pues los demás estaban sin moverse.

Después de una 4 o 5 horas llegaron la imagen a la catedral pues fue ahí recién donde la vi bailar y avivar a su santo patrón. Yo solo escuchaba a la banda que tocaba un huaynito que los identifica y los demás eran los que estaban de moda. Después de allí se dirigieron a diferentes lugares o barrios como ello les llaman en dos filas bailando y cantando, pues los dirigían tres señores con un gallardete de la hermandad de San Francisco. Al llegar a cada barrio había imágenes de San Francisco de Asís, pero pequeñitas él se persignaba y pasaban recibiendo su refrigerio de un sándwich y su aloja, a los niños golosina y su gaseosa.

Los altares en ese año fueron en los siguientes barrios:

- Primer Altar: Colegio Leoncio Prado.
- Segundo Altar: Barrio de la Cruz Blanca.
- Tercer Altar: Calle Balta.
- Cuarto Altar: Avenida 10 de julio.

Ya siendo las 7:40 regresaron a la catedral y se dirigieron a la hermandad a bailar y cantar y después cada uno se iba a su casa.

ANEXO 10

DIARIO N° 2

Segunda entrada al campo

Lo realice un 5 de septiembre para recoger información para realizar la propuesta del día central cuatro de octubre de la festividad de San Francisco de Asís de Huamachuco. Pues me asocié con mi compañero Nelver Ponte que él es de Huamachuco y me presentó a gente de Huamachuco que sabía sobre esta gran festividad. Nos dirigimos a la calle Jirón Lara cuadra 3 numero 269 y como primer entrevistado tengo a un devoto de San Francisco de Asís Henry Aguilar de 23 años identificado con el DNI 74045722, este joven es estudiante de abogacía, de leyes aquí en Trujillo pertenece a la hermandad desde muy pequeño, me habla que la característica principal del lugar donde se realiza la festividad seria la plaza de armas por que ahí se realiza la procesión en andas a su santo patrón, luego me comenta sobre la vestimenta está compuesta por un sombrero, una capa, una pañoleta u un short y un polo y describe cada prenda el sombrero posee una flor blanca, la capa esta incrustada la pañoleta, el polo independiente puede ser polo manga larga polo manga corta depende del negrito y un pantalón largo, un short. La capa tiene forma de campana, es de color marrón, franjas blancas y también hay una franja blanca en el gorro. Y el significado que tendría para él es la vestimenta de San Francisco de Asís es la identificación de nosotros los negritos con la vestimenta de san Francisco de Asís. Utilizan para pintarse es humo de pez, pero si analizamos años anteriores en algunas oportunidades algunos negros han utilizado betún para pintarse algunas partes de su cuerpo y que la música es tradicional porque a través de los años siempre se escucha el mismo ritmo, pero lo que e notado que ahora no se escucha el ritmo de marinera.

Luego siendo las 4:10 de la tarde nos dirigimos a la casa de la cultura ubicada en la calle Garcilazo de la Vega, frente al colegio la Inmaculada, ahí encontré al señor Lorenzo Campos, a un investigador de la cultura donde me habla sobre esta gran festividad que el lugar donde se lleva a cabo esta gran festividad es en un espacio público que es la Plaza Mayor de Huamachuco y su vestimenta está compuesta por capa de color marrón con ribetes blancos, también es blanco el pañuelo que llevan prendido al cuello que cae sobre la espalda en forma de triángulo, En la cabeza llevan una boina color marrón con franja blanca, al medio un crespón blanco, pantalón corto color oscuro, polo oscuro, en la boca un clavel rojo (lo dona un devoto para todos los participantes), se pintan la cara, cuello, brazos y piernas, van descalzos como penitencia y devoción. La vestimenta de los negritos devotos de San Francisco de Asís es similar para varones, mujeres, niños jóvenes y adultos, consta de 4 piezas, capa, boina, pañuelo y clavel. Y su significado es que el color marrón de la capa y la boina semeja la túnica de San Francisco de Asís, el color blanco y particularmente el crespón simboliza el mensaje de paz que la hermandad pregona, el color rojo del clavel expresa la esperanza de vida plena, y el negro de la piel revaloriza la raza que fuera antes más sometida. Se pintan con una especie de ceniza, polvo negro, ceniza de carbón de piedra o carbón de madera y vaselina. Y la música es ceremonial desde el momento que sale la imagen hasta que entra a la iglesia catedral, luego se entona una alegre marinera y los negros realizan los primeros pasos del baile haciendo círculos, corriendo rítmicamente hasta ponerse frenéticos moviendo la capa en forma de alas y así al compás de la música (huayno y marinera) recorren las calles visitando los cinco altares donde reciben bebidas y

panecillos. Terminando la entrevista a las 6:30 pm donde el señor Lorenzo me dijo que buscara mañana al doctor Antonio Geldres en la municipalidad que él me podría dar más información. Yo al señor Antonio Geldres ya lo había conocido el año pasado, pero no sabía dónde vivía ni donde ubicarlo.

Al día siguiente 6 de septiembre siendo las 8:15 am fuimos a casa del profesor Aristóteles Cruz, ubicado en la calle Sucre 192 me comenta que la festividad se realiza en la plaza de armas y que la vestimenta está conformada por gorro marrón con franja blanca en medio y también un rosetón adelante, luego viene la camiseta que puede ser de cualquier color pero de preferencia oscuro y un pantalón corto de cualquier material pero de preferencia oscuro y se cubre con una capa marrón y con sus hilos o ribetes blancos y bueno la cara se pintan de negro. Antes no era ese el color de la capa y de la gorrita. Pero siempre ha sido una capa y una gorrita.

El significado del clavel en la boca significa vida el color rojo significa vida la sangre de Cristo. Y que el significado de la vestimenta una leyenda donde se dice que el negrito que resucitó y que por él se hace el homenaje a San Francisco, se puso la gorrita que se ponía el capitán y al ver esto el capitán español le puso su capa al negrito como señal de protección cuando él había resucitado, pero con el tiempo que paso pues esa capa ya no es la misma incluso antes tenía otro color, pero siempre ha sido capa y boina. El clavel significa vida por el color rojo que significa la sangre de Cristo. La música para él se ha perdido en el tiempo, yo cuando recuerdo en mis tiempos se utilizaba flauta o traveseras y el ritmo es un huaynito muy bonito es casi parecido o se puede decir el mismo que lo tocan para la Virgen de la Puerta en Otuzco, para los negritos que salen ahí con su algodón de costales y se pintan la cara, y esa misma danza también salen a participar el cuatro de octubre los negritos esclavos por que los negritos de taita pancho utilizan gorra capas son más apitucaditos más españoles no.

¿Cuáles son los temas que se escucha?

Es el tema que se escucha en la banda, pero más se les escucha cantar a los negritos esclavos los temas que se acompañan a la procesión son los temas comunes.

Ya siendo las 4:00 pm me dirigí a la municipalidad que queda en la calle que se ubica en la calle Castilla y Leoncio pregunte por el doctor Antonio Geldres y me dijeron que se encuentra en el área de registros públicos, entré y me fui hasta allá hable con el doctor Antonio Geldres donde me comenta lo siguiente, que la vestimenta tiene una boina marrón al centro una franja blanca, capa marrón con ribetes blancos que les llega hasta los tobillos. En la boca va un clavel rojo para que durante en la procesión los negros no conversen y se pueda meditar sobre la vida de San Francisco. Y también se llevaba una pañoleta. La música es ya desde muchos años atrás, durante la procesión es la música que interpretan diferentes bandas, a veces es música sacra y procesión. Y después de la procesión se hace el ingreso de las imágenes, empiezan a bailar la música que es de acuerdo a cada banda y que las bandas tocan las marineras y los huaynos, antes la característica era que al principio se empezaba a bailar una marinera y se remataba con un huayno, pero ahora más se baila huayno y también los mismos devotos piden huaynos más que la marinera, lo esencial es que también en cada altar que se llegué se baile la marinera y se baile un huayno. Todos se pintan con humo de pez. Después de esta entrevista me dirigí a la plaza de armas a pedir información sobre Huamachuco me encontré con el señor Wilmer Lavado pues le pregunte sobre la festividad me dijo que él estaba muy ocupado y me regaló un programa del año 2016 y me sugirió que vaya a la reunión de la hermandad y que ahí proponga mis propuestas que lo hacen todos los jueves.

El día 7 de septiembre buscamos colegio o grupos para que nos apoyen para nuestra presentación, pero nadie nos podía apoyar hasta que llegamos a la calle Bolívar en toda la calle ensayaba un grupo de danzas que llevaba por nombre "Los Huamachucos" hablamos con el director de la agrupación el señor Rolando Agreda Julca, hablamos con él y le propusimos nuestra propuesta para que él nos pueda apoyar y realmente fue la única persona que no puso ningún obstáculo y nos apoyó. Quedamos en regresar el viernes 10 para los ensayos con los integrantes de la agrupación de danzas "Los Huamachucos" y ahí en el grupo de danzas había muchos devotos de San Francisco, el director me presentó una devota de San Francisco de Asís, Yaneth Cruz, hablando con ella me comentó muchas cosas de la festividad del cuatro de octubre en honor a taita pancho, me cuenta que la festividad se desarrolla en el centro de la ciudad, tiene varias esquinas en las cuales cada vez que llega San Francisco de Asís, en estas esquinas se realiza oraciones en petición del pueblo y también en agradeciendo a él, también existen los cinco altares, y la vestimenta es un sombrero, una capa, a nuestra espalda llevamos un sombrero blanco, un polo, un short que ya cada uno escoge y su significado de la capa y el pañuelo blanco significa símbolo de paz, lo que es el clavel rojo significa la vida plena y por qué nos pintamos de negros es porque San Francisco nos invitó y el también predicaba no distinguir a la persona por ser blanco o negro y para ella cada prenda que utiliza significa seguir la vida de San Francisco de Asís que tenía el amor hacia sus hermanos sin distinción de razas ni colores.

La música al salir de la procesión nos acompaña con dianas y la banda de músicos luego tenemos lo que es el baile que se realiza también con las bandas de músicos que tocan el huayno del Canchis Canchis luego también la canción a San Francisco de Asís, varias canciones en huaynos que nos acompañan en esta fecha tan especial.

Se llegó el 8 de septiembre 8:00 pm la hermandad tenía su reunión como todas las semanas para acordar sobre la festividad que ya estaba cerca. Entre ellos se encontró el señor presidente Jorge camino el secretario Martin Cruz. Prácticamente ni me quisieron escuchar pues uno de ellos opinó que presentara mi proyecto para que ellos lo evalúen, para ver si es que salía esa propuesta. Porque ellos no querían que tocaran a la festividad para nada artístico, porque la iba a malograr y que esa festividad les pertenecía a ellos. Pues así lo hice el día 10 de septiembre presenté mi proyecto lo deje con el secretario el señor Martin Cruz, al dejar mi proyecto le pedí al señor Martin que me apoyara con información, me dijo que esperara q evalúen mi proyecto, luego me mandaron con el doctor Eugenio Muñoz para que me haga un documento. El 18 de octubre tuve respuesta, me dieron una carta de respaldo. Volví con el señor Martín Cruz que solo me apoyó con un programa del año 1998 y luego me enviaron con el señor Rabie Rojas que me entregó unos documentales de la festividad. Después de la hermandad no tenía ni tuve ningún otro apoyo.

El día 28 de octubre del 2016 estaba propuesta mi presentación de los negritos de taita pancho como necesitaba la opinión de la hermandad para que aprueben mi propuesta fui en busca de ellos y le dije que presentaría mi propuesta y me dijeron un montón de peros, para empezar que la propuesta tenía que durar 4 horas y que si lo presentara que fuera en su local y me dijeron que no la realice porque ellos no irán, allí tuve que postergarla y me dijeron que me reuniría con el señor Martin, nos reuniríamos el día domingo para que me apoyen en algunas cosas de mi propuesta la cuales nunca llego porque había tenido un inconveniente en su trabajo.

ANEXO 11

DIARIO N°3

La primera semana de septiembre se realizó las coordinaciones con el grupo cultural “Los Huamachucos”

Siendo el día 10 de septiembre a las 7:00 me fui al grupo “Los Huamachuco” me presente hable con ellos sobre mi propuesta y les pedí que si me podrían apoyar con este trabajo.

Empecé por pedirle sus nombres completos y les preguntaba si eran devotos de San Francisco y la mayoría de ellos me contestaron que sí, unos que otros me decían que no pero que si iban a ver esta gran festividad a así hablando con ellos se me fue la noche hasta las 9:00 pm y regresé el día lunes 12 de septiembre.

Día lunes 12 de septiembre empecé mis ensayos primero con un calentamiento de cuerpo donde les hacía mover todo su cuerpo parte por parte empezando de los pies hasta la cabeza. Después les pedí que se pongan en dos filas y se agarren de las manos, una vez que ellos se cogieron las manos les puse una sogá en forma de círculo en el hombro del primer integrante a cada grupo y les dije que vieran la manera de que esa sogá pase por todo su cuerpo. Este juego de la sogá lo hice con la finalidad de ver su flexibilidad de ellos al pasar la sogá por todo su cuerpo también desarrolla creatividad y necesitaba ver que tan integrados estaban ente ellos.

Luego les dije que se agruparan en grupos de cinco, jugaron la torre de vasos donde cada uno de ellos se integraba más y más con tal de ganarle al otro grupo veía como se apoyaban y se llevaban muy bien entre ellos. Y el último juego que realizaron es el juego del espejo, este juego consistía en que imitaban todo lo que hacia la persona que está al frente con esto me di cuenta de que capaces son para ser las cosas bien.

Después regresé el día miércoles 14 de septiembre empecé por el calentamiento de su cuerpo y les hice jugar los juegos de roles para poder ver que capaces eran ellos de imitar a una persona o a un animal. Empecé a decirles que personajes quiero que me imiten y veía que facilidad tenían uno más que el otro.

El día viernes 16 jugamos de nuevo el juego de roles, pero esta vez ya con los personajes de la puesta en escena de la festividad de los negritos franciscanos, les pedí por grupos que se imaginaran como era el presidente de la hermandad, los inspectores, los negritos esclavos, las floristas, la señora que reparte claveles, la sahumadora y los negritos esclavos. Tenían que representar que hacían cada personaje como caminaba y que llevaba en sus manos y sobre todo que hablaban o cantaban si es que el personaje cantaba. Los jóvenes me trabajaron muy bien. De ahí pude sacar mis personajes.

Preparación de la primera escena:

Esta escena se trabajó desde el sábado 17 hasta el lunes 19 de septiembre. El sábado 17 seleccione a los personajes principales y secundarios y empezamos a trabajar la primera escena les brinde el libreto a cada uno de mis personajes:

Escena.

Aparecen los negritos de San Francisco de Asís a la hermandad con el aviso de los tres cohetes para llegar a la hermandad.

Ya reunidos en la hermandad, el presidente o los inspectores vitalicios o cualquier integrante de la directiva realiza la juramentación a los nuevos hermanos franciscanos.

Inspector general: Hermanos franciscanos nos hemos reunido en esta tarde para darles el bienvenida a nuestros nuevos hermanos franciscanos para ello realizaremos la ceremonia de bienvenida para la cual pido que levante la mano derecha.

Jurar por Dios y por la hermandad de San Francisco de Asís, de respetar la hermandad y el atuendo que lleváis puesto:

Los negros nuevos Contestan: si juro

Inspector general: De ser así que taita pancho y la santa iglesia los bendiga de lo contrario que Dios demande.

Roel pertenece a la hermandad y es uno de los personajes principales es el personaje del presidente apoyo en algunas correcciones de los que hablan los hermanos franciscanos en la hermandad a la hora de la de ser la juramentación a los nuevos negritos.

Luego el miércoles 21, viernes 23 y sábado 24 de septiembre hasta el 08 de octubre realice la segunda escena:

Escena.

Salen de la hermandad en dos filas rumbo hacia la catedral.

En las dos filas que forman los negritos, dos grupos de hermanos vestidos con ropa normal reparten claveles rojos.

Al llegar a la plaza de armas hacen un recorrido por todas las cuatro esquinas de la plaza de armas hasta llegar a la iglesia donde se encuentra la imagen de San Francisco de Asís.

Llegan a la iglesia la comisión de negritos de taita pancho que van a cargar la imagen de San Francisco de Asís, y la imagen de Santo Dominguito, y las mujeres devotas sacan la imagen de la Virgen del Rosario para llevarlas en procesión.

Antes de que inicie la procesión el sacerdote dice una plegaria y la oración por la paz.

Plegaria.

Sacerdote: En este día taita pancho deseamos que la reflexión sea parte de la cotidianidad tratando de emular la vida de San Francisco de Asís considerando al prójimo y semejantes como parte nuestra, en sus necesidades, dolores, sed de justicia y comprensión, pero para ello debemos de empezar por respetarnos a nosotros mismos. Para así poder sentirnos capaces de compartir la caridad y hermandad, solidaridad y perdón durante todos los días de nuestras vidas.

Oración por la paz.

Empieza la procesión junto a las andas acompaña una señora regando flores y una señora sahumando.

También acompañan los negritos esclavos cantando, bailando en medio de la procesión.

Y los negritos de taita pancho en dos filas aguardan el orden durante toda la procesión.

Cantos de los negritos esclavos:

"Somos negritos esclavos
del barrio de la Cruz Blanca
y venimos a pedirle
la bendición a Panchito".

Las cadenas de los pies
como un recuerdo glorioso
lo llevamos en las manos
en este día hermoso.

Por eso venimos
Con gran devoción,
Todos los negritos
a tu procesión. (bis)

El sacerdote en cada esquina de la plaza de armas se hace oraciones y plegarias.

Los negritos esclavos están formados por 5 niños al principio tenían miedo o vergüenza cantar, pero con la presión de los demás que les pedían que lo hagan bien, que se aprendan bien la letra con el pasar de los días los niños empezaron a cantar con mucha devoción.

Sacerdote: Bienaventurado padre San Francisco de Asís, dirigir compasiva mirada desde el excelso trono de vuestra gloria y rogad por nuestro pueblo que habéis escogido para que en todo tiempo sirva delante de voz en el misterio del señor.

Roguemos al señor...

Todos contestan: te lo pedimos señor.

Sacerdote: Oremos por que el seráfico de Asís ilumine nuestras mentes y haga el milagro que tanto deseamos: haced de nosotros hermanos en la fe cristiana.

Roguemos al señor...

Todos contestan: te lo pedimos señor.

Sacerdote: Bendice taita pancho en este día a todas las personas que contribuyen para la realización de tu fiesta.

Roguemos al señor...

Todos contestan: te lo pedimos señor.

Sacerdote: Deseamos pues que esta fiesta de reverencia al taita pancho sea oportunidad para encaminarnos por lo objetivos que llevaron a los fundadores de nuestra hermandad, para ayudarnos a protegernos mutuamente, siempre bajo la gracia de padre de la paz y el bien.

Roguemos al señor...

Todos contestan: te lo pedimos señor.

Llegan las imágenes a la iglesia y empieza el baile de una marinera en forma de caracol y un huayno.

Marinera: ahora ya no se ve, pero antes se realizaba, los negritos sacan sus pañuelos para bailar.

Huayno: es la canción de los negritos esclavos de Huamachuco tocado en banda e identifica a los negritos de taita pancho.

Durante la escenificación de la procesión los integrantes de la agrupación vivían cada momento, hubo un momento donde el personaje de inspector le da un fuetazo a un negrito que no se movía rápido a la procesión donde yo intervine y les dije que no lo vuelva hacer y ellos me contestaron que en la realidad eso hacen en la procesión y que ellos lo harían así, entonces yo les propuse que no se peguen en verdad, sino que lo hagan simulando.

Desde el lunes 10 de octubre hasta el sábado 22 realice la tercera escena:

Escena.

Entran la imagen a la iglesia y se dirigen a los cinco altares.

Inspector general: Hermanos, así como se ha visto el orden y el respeto en la procesión así mismo les voy a pedir que con respetos nos dirijamos a los cinco altares que significan las cinco yagas de Jesucristo y se le fue otorgada a nuestro taita pancho.

Se van a los diferentes altares a visitar y venerar a las pequeñas imágenes de San Francisco de Asís. Los negritos de taita pancho llegan a las imágenes y se persignan y pasan a recibir un pequeño refrigerio, donde les dan de comer pan y golosinas para los niños chicha para las personas mayores y aloja para los niños.

Después de recorrer a los 5 altares regresan a la iglesia a despedirse de su santo patrón y se dirigen a la hermandad donde se despiden hasta el próximo año.

Presidente: Hermanos le agradecemos por haber participado a la procesión y en la visita de los cinco altares que taita pancho ilumine su canino y los bendiga para que el otro año nos volvamos a encontrar en nuestra festividad en honor a san Francisco de Asís.

Del lunes 24 al lunes 31 nos dedicamos hacer los ensayos parciales sin implementos solo que se supieran bien el texto y las secuencias de la puesta en escena de la festividad.

El miércoles dos de noviembre en la mañana fui a recoger las capas y la boinas que había mandado a confeccionar a un sastre del mismo Huamachuco que se dedicaba hacer las capas y boinas para los negritos de San Francisco y en la noche del día 2 de octubre y el viernes 4 de noviembre realizamos los ensayos generales en el complejo deportivo de Bolívar con todos sus recursos.

El día cuatro de noviembre desde la 8:00 de la mañana llegue a la casa donde ensayábamos con el grupo. El profesor de grupo me había conseguido las imágenes de Santo Dominguito y de la Virgen del Rosario, yo solo fui a colegio de San Francisco de Huamachuco donde vendían imágenes del santo San Francisco de Asís. Durante ese día junto con los integrantes de "Los Huamachucos" armamos las tres andas y los cinco altares. Me fui a comprar pan, las golosinas, el humo de pez, el aceite y los claveles. Y le dije a los chicos que para el día siguiente todos con su short negro y su polo negro.

El sábado 05 de noviembre del 2016 me levante muy temprano pues era el día de la presentación, de la puesta en escena del día central de la festividad de San Francisco de Asís nos reunimos con todos los jóvenes de la agrupación y me ayudaron hacer los últimos retoques para la presentación de la noche en el complejo Bolívar de Huamachuco, llevamos equipos de sonidos para la puesta en escena del día central de la festividad de San Francisco de Asís, agradecida con el grupo cultural los Huamachuco hice posible mi propuesta, para ello llegaron a apoyarme mi compañera Sarita Agilar y Nelver Ponte que les pedí que tomaran fotos y filmen la puesta en escena del día central de la festividad de San Francisco de Asís y que me repartieran los cuestionarios a la gente que estaba en el lugar del complejo Bolívar y tuve como jurado al profesor Hugo Rojas.

Siendo las 9:00 pm empecé con la presentación de mi trabajo empezando por decir mi nombre y mis apellidos que venía de la Escuela Superior de Arte Dramático Virgilio Rodríguez Nache de la especialidad Danzas Folclóricas y que les iba a presentar una puesta en escena del día central de la festividad de San Francisco para sí apoyar para que las demás personas conozcan esta gran festividad. Agradecí a Dios principalmente a mis padres porque gracias al apoyo de ellos yo pude establecerme en Huamachuco para así poder cumplir con la propuesta para poder terminar el curso

de investigación y le di muchas gracias al grupo “Los Hhuamachucos” ya que sin ellos no hubiera podido lograr mis objetivos, son jóvenes de bien, que cuando se comprometen, así llueva o haga un frío terrible, ellos ensayaban sin parar y les pedí a los pobladores presentes que llenen mis entrevistas. Después de estas cortas palabras presente la puesta en escena del día central de la festividad de San Francisco de Asís

ANEXO 12

DIARIO N° 4

DÍA CUATRO DE OCTUBRE DE 2017 DE LA FESTIVIDAD DE SAN FRANCISCO

Día cuatro de octubre me levante a las 5:43 am para escuchar las dianas y el estallido de los 21 camaretazos que hacen en honor a San Francisco de Asís, ya siendo las 6:11 am escuche las dianas con los 21 camaretazos avivando el día central de esta gran festividad.

Tenía que salir a tomar desayuno para luego irme a la plaza de armas donde confeccionan las alfombras en honor a taita pancho estas alfombras las hacen por todo el perímetro de la plaza de armas de Huamachuco. Al salir a la calle estaba una fuerte lluvia y que no paraba de llover. Decidí salir, aunque estaba lloviendo llegando a la plaza de armas a la 7:12 am veía como el agua de la lluvia corría con corriente por la pista alrededor de toda la plaza de armas y en las veredas a los estudiantes de las instituciones educativas públicas y privadas pues no podían avanzar con las alfombras porque el agua de la lluvia se llevaba todo el aserrín.

Luego me fui al mercado a desayunar regresé como a las 9:20 y la lluvia no paraba y las alfombras aún no las podían formar. A las 10:34 am la lluvia paró y los estudiantes empezaron a formar sus alfombras de diferentes imágenes y colores por todo el alrededor de la plaza de armas, pregunte al estudiante Rivaldo Cruz ¿cómo hacen para decidir entre todos que imagen van a ser en la alfombra? ¿y con qué intención lo hacen? Me contesto que la realización de alfombras participa todas las instituciones educativas y a la mejor alfombra les premiaban y que para elegir la imagen y el lugar para formar pues se divide de la siguiente manera:

En la calle Ramón Castilla tienen que formar las imágenes según la vida de San Francisco.

En la calle Balta se tiene que formar las imágenes según la leyenda del negro de San Francisco.

En la calle Sánchez Carrión los milagros que San Francisco realizaba.

En la calle San Román, San Francisco y el medio ambiente.

Aunque con muy poco tiempo se formaron algunas alfombras y otras se quedaron a medio hacer porque ya llegaron los negros de taita pancho con sus capas marrones y pintadas por todo su cuerpo las alfombras que se avanzaron hacer llevaban por nombres:

Familia Franciscana.

Es feliz quien nada retiene para sí.

Paz y bien, amo los animales.

He venido a curarlos.

Taita Pancho, paz y bien.

Ya siendo las 1:17 pm se escuchó el primer cohete de aviso para que los negros vayan a la hermandad, a las 1:33 pm es escucha segundo cohete de aviso y el ultimo a las 1:44 pm tercer cohete de aviso para reunirse en la hermandad.

Realizan su juramentación de los negros que recién se integraban ese año y a las nuevas inspectoras mujeres este año se vio a 4 inspectoras mujeres. A las 2:02 pm hacen su aparición los negritos de taita pancho en la plaza de armas, primeros 3 negritos cogiendo el estandarte los dos del costado llevaban chicotes los que le seguían era la junta directiva de los negritos pintados también luego los negritos más antiguos y los primeros hermanos negritos que iban a tener el privilegio de cargar las

andas. Los negritos de taita dieron un recorrido por toda la plaza de armas de Huamachuco siempre en dos filas y en medio las bandas de músicos:

Banda de músicos Paz y bien de la ciudad de Huamachuco.

Banda de músicos del ejército de Huamachuco.

Banda de músicos Nuevo Corazón de Huamachuco.

Banda de músicos Melodía Estudiantil de Huamachuco.

Banda de músicos la Súper Familia de Cochabamba.

Banda de músicos Cesar Vallejo de Huamachuco.

Banda de músicos Santa Cecilia de Huamachuco.

Banda de músicos Santa Cecilia de Huamachuco.

Banda de músicos Alegría y Amor de Huamachuco.

Banda de músicos Juventud Clase A de Huamachuco.

Luego de dar el recorrido por toda la plaza empiezan la procesión 12 negritas mujeres cargan a la Virgen de Rosario más uno dirigiendo, 12 negritos hombres cargan a la imagen de San Agustín y dirige un negrito, 28 negritos cargan la imagen de San Francisco de Asís, 12 en cada costado y 4 en el centro dos adelante y dos atrás y cuatro negritos dirigen uno en cada pinta del anda. La procesión empieza por la calle Castilla a las 2:28 pm sale a ritmo de la banda y dianas la primera imagen que es la imagen de San Francisco de Asís, le sigue la imagen de la Virgen del Rosario y se coloca a la derecha del santo San Francisco y por último sale la imagen de San Agustín y se coloca a la izquierda de San Francisco, a las 2:57 pm hacen su aparición los negritos esclavos y se colocan delante de la procesión bailando y cantando. Empieza la procesión con la banda del ejército hasta llegar a la primera esquina calle Jr. Balta a las 3:05 pm el sacerdote hace unas plegarias y reza la oración del padre nuestro y el ave maría luego se dirige la procesión a la segunda esquina Jr. S. Carrión a las 3:45 pm con la banda Santa Cecilia de Huamachuco realiza el sacerdote las oraciones y las plegarias rogando por la paz y el bienestar de su pueblo sigue la procesión a la tercera esquina Jr. San Román a las 4:19 pm que hacen un cambio de bandas de músico pero igual esta llamada Santa Cecilia igual es sacerdote realiza las oraciones y las plegarias para que siga la procesión a la cuarta esquina calle Castilla a las 4:49 pm con la banda Nuevo Corazón de Huamachuco a la mitad de esa tercer esquina hacen un cambio de banda, entra la banda Paz y Bien, la banda de la hermandad que hace llegar la procesión a la cuarta esquina el sacerdote las oraciones y las plegarias y un agradecimiento a todos por su participación, los negritos esclavos se van a su barrio de la cruz blanca pues ellos solo participan durante la procesión nada más.

Sube la imagen a la puerta de la catedral donde a las 5:04 pm los negritos le bailan a la imagen despidiéndose de su santo patrón a ritmo de huaynos y dianas entran las imágenes a la catedral a las 5:10 pm. Luego nos negritos a ritmo de huaynos se dirigen a los 5 altares, las músicas que tocan las bandas mayormente son los huaynos que están de moda y la canción de los negritos esclavos en huayno. La canción de los negritos esclavos.

La cuyanita.

El canchis canchis.

La chismosa.

El zorro.negro etc.

Y los versos o frases para avivar a taita pancho son:

En la canción de Canchis canchis al finalizar dice los negritos: taita pancho.

Y viva taita pancho.

Los negritos se dirigen a los 5 altares en dos filas solo los inspectores van al centro para cuidar el orden. Al llegar al primer altar se encuentra ubicado en la calle Lorenzo Prado en el patio del colegio Santiago Zabala, consta de una carpa grande. Dentro de ello una mesa pequeña que encima tiene un mantel blanco y a la imagen de San Francisco, a los costados cuatro floreros dos en la mesa y dos en el piso y los recibieron 13 personas dos repartían el pan uno dos repartían la chicha y aloja y los demás estaba cuidando la imagen de taita pancho.

El segundo altar está ubicado en la calle More en el barrio de la cruz blanca, en este altar dos personas esperaban con imágenes pequeñas a los negritos de taita pancho ellos se persignaban y seguían, más allá en una casa está un adorno con telas y flores y un San Francisco grande que alrededor tenía flores y dos floreros en el piso había dos señoras que repartían el pan y las golosinas a los niños y dos señoras repartiendo la aloja y fueron recibidos por 15 personas.

En el tercer altar se ubica en la calle San Martin el barrio bolívar en este altar no está decorado con telas ni manteles pues la imagen principal estaba en una mesa con un arco de globos y un florero de girasoles, en la mesa que lo adornaban al frente había otra decoración con telas de color blanco y marrón y tres imágenes pequeñas de taita pancho, dos señoras con dos canastas de pan y golosinas en cada esquina y un señor con su balde de aloja los recibieron 14 personas.

Cuarto altar pues este se ubicó en la calle Balta en el Banco de Nación pues tenía una decoración de telas blancas y encima unas hojas verdes y la mesa con un mantel y 2 floreros alrededor del santo pues había dos canastas de pan y golosinas, en cada canasta dos señoras repartiendo y más allá dos señores repartiendo chicha en un balde grande.

Quinto altar este se ubicó en la calle 10 de julio, su decoración es una casi de plástico con una mesa y un mantel el fondo tenía una decoración de telas y floreros alrededor del santo y recibieron 18 personas dos señoras cada una con su canasta de pan y un señor y una señora repartían aloja para todos.

En cada altar solo les dan pan con pollo en una bolsita y su chicha a los niños pequeños les dan su pan con pollo su bolsa de golosinas y su aloja.

Luego se dirigieron a la catedral despedirse de su santo patrón taita pancho se reunieron para dar fin en la hermandad bailando y cantando ya a las 8:09 pm ya todo se está acabando cada uno de los negritos se van yendo a sus casas.

¿Las monjitas que existen en Huamachuco son de clausura o religiosas? ¿de qué congregación son?
No son una congregación, son una comunidad cristiana Jesús el señor de la espiritualidad puente carmelo y tienen una misión en el asilo de ancianos, son los encargados del asilo de ancianos, les pertenece a la hermandad. Estos padres y monjitas cumplen su misión o su tiempo y son enviadas a otro lugar.

¿Desde qué época acompañan a la procesión de San Francisco, la virgen y el santo?

Fotos dadas por la casa de la cultura (Lorenzo campos)

Años 60 o 70 (Huamachuco).



ANEXO 13

Fotografías de la Festividad de San Francisco de Asís en Huamachuco - 2015.



ANEXO 14

FOTOGRAFIAS DE LA FESTIVIDAD DE SAN FRANCISCO DE ASIS – HUAMACHUCO 2017



ANEXO 15
LOS CINCO ALTARES



ANEXO 16
LOS ENSAYOS



PRESENTACION EN LA HERMANDAD



ANEXO 17

FOTOS DE LA PROYECCION FOLCLORICA LOS NEGRITOS DE TAITA PANCHO



